



Our Success Story

In 1980, we began our journey manufacturing preliminary white appliances, including finished and semi-finished iron, steel and sheet metal for the automotive, machinery, trailer, defense, food and construction industries.

Over the years, we have received much recognition and multiplied our production capacity.

With the vision of continuous development and growth, we established Green Cooler brand in 2016 for the production of commercial coolers.

Our main goal with the Green Cooler brand is to produce vertical/horizontal display coolers and freezers for the leading brands in the industry.

Our R&D team of specialized designers and engineers carries out projects that create brand value for companies with customized products.

Başarı Hikayemiz

1980 yılında başta beyaz eşya olmak üzere, otomotiv, makina, treyler, savunma sanayi, gıda makinaları, inşaat sektörlerine mamul ve yarı mamul demir, çelik ve sac imalatı yaparak başladı. Yıllar içinde bilgi birikimimiz arttı, üretim gücümüz katlandı.

Sürekli gelişim ve büyüme vizyonu ile 2016 yılında ticari soğutucular üreterek Green Cooler markasını yarattık.

Green Cooler markamız ile sektörün önde gelen markalarına dikey/yatay vitrin soğutucuları ve derin dondurucular üretmek ana amacımız oldu.

Konusunda uzman tasarımcılar ve mühendislerden oluşan Ar-Ge merkezimiz, özel tasarım ürünler ile firmaların marka değerini arttıracak projeler yapmaktadır.

Our Quality Policy

Our goal as Öztaş is to manufacture high quality cooler products in compliance with national and international standards and legal requirements, as well as industrial machinery, and to become the preferred supplier of the white goods and automotive sectors in the manufacture of light and heavy sheet metal, maintain customer satisfaction through our prompt and solution-oriented after-sales service, introduce our products to domestic and foreign markets, and promote our brand recognition.

Our quality policy to achieve this goal is;

- Continuous development through training of all personnel.
- Ensuring the profitability of our company by increasing quality and efficiency.
- To follow the technological innovations in our sector simultaneously with the whole world and present them to all our customers.
- To ensure the highest customer satisfaction.
- In cooperation with all our staff, to constantly satisfy all our customers by our quality in every product we produce and also by our timely delivery in the requested quantities and to ensure the review, maintenance and continuous improvement of the efficiency of the quality management system by complying with the legal customer conditions.

Kalite Politikamız

Öztaş olarak amacımız; ulusal, uluslararası standartlara ve yasal şartlara uygun yüksek kaliteli soğutma grubu ürünler, endüstriyel makineler üretmek ve ince sac ve kalın sac imalatında beyaz eşya ve otomotiv sektörünün tercih ettiği tedarikçi olmak, hızlı ve çözüm odaklı satış sonrası hizmetleriyle müşteri memnuniyetini sağlamak, ürünlerimizi iç ve dış piyasada tanıtmak ve marka bilinirliğimizi arttırmaktır.

Bu amaca ulaşmak için kalite politikamız;

- Tüm personelin eğitilmesi ile sürekli gelişmeyi sağlamak.
- Kalite ve verimliliği arttırarak şirketimizin karlılığını sağlamak.
- Sektörümüzle ilgili teknolojik yenilikleri dünya ile eş zamanlı olarak takip etmek ve müşterilerimize sunmak
- Müşteri memnuniyeti en üst düzeyde sağlamak.
- Tüm çalışanlarımızın katılımı ile, bütün müşterilerimizi ürettiğimiz her üründe kalitemizle, zamanında ve istenilen adetlerdeki teslimatımızla sürekli olarak memnun etmek ve yasal müşteri şartlarına uyarak, kalite yönetim sisteminin etkinliğinin gözden geçirilmesi, sürdürülmesi ve sürekli iyileştirilmesini sağlamaktır.



**ENERGY
SAVING**



Energy Efficient Coolant R600a

We have been using the refrigerant R600a for years.
This is much better for the environment

Enerji Verimli R600a Soğutma Sıvısı

Yıllardır soğutucu R600a kullanıyoruz.
Bu çevre için çok daha iyidir.



Energy Efficient Fan

A high-quality fan immediately reduces
power consumption.

Enerji Verimli Fan

Yüksek kaliteli fan güç tüketimini anında azaltır.

Ar

Energy-Saving Argon Gas

This gas ensures that the glass insulates better and allows
less heat to enter.

Enerji Tasarruflu Argon Gazı

Bu gaz camın daha iyi yalıtkan olmasını sağlar ve daha
az ısının girmesine izin verir.



Energy Efficient Compressor

We have replaced the compressor with a more energy
efficient one. This contributes to a significant reduction.

Enerji Verimli Kompresör

Kompresörü daha enerji verimli bir kompresörle değiştirdik.
Bu belirgin bir redüksiyona katkıda bulunur.



Energy-Saving Led Lighting

LED lighting is everywhere. It consumes hardly any power,
lasts a long time and doesn't emit heat.

Enerji Tasarruflu LED Aydınlatma

LED aydınlatma her yerde. Neredeyse hiç elektrik tüketmez,
uzun süre dayanır ve ısı yaymaz.



Self-Closing Door

Ensures that the door isn't longer than required.

Otomatik Kapı

Kapının gerekinden daha uzun süre açık kalmamasını sağlar.

CE | CB

Our energy efficiency tests are performed in
our R&D laboratories approved by Intertek in
accordance with EN ISO 10902 standard.

We have two laboratories approved by
Intertek to perform CB and Energy Efficiency
tests.

*Enerji verimliliği testlerimiz EN ISO 10902
standardına göre Intertek tarafından onaylı
Ar-Ge laboratuvarlarımızda yapılmaktadır.*

*Intertek tarafından CB ve Enerji Verimliliği
testlerini yapmak üzere onaylanmış 2
adet laboratuvarımız bulunmaktadır.*

Green Cooler's fridges consume more renewable energy even in the production phases compared to other production plants. Our factory's roof is equipped with solar panels in accordance with our sustainable energy policies. We are able to minimize our carbon footprints by means of these panels, thereby positioning our production line in an environmentally-friendly perspective.

Green Cooler dolaplar daha üretim aşamalarında, diğer üretim tesisleriyle karşılaştırdığınızda daha fazla yenilenebilir enerji harcar. Sürdürülebilir enerji politikalarımız gereği fabrikamızın çatısı güneş panelleriyle kaplıdır. Bu paneller sayesinde minimum karbon ayak izi bırakarak üretim bandımızı doğaya duyarlı bir eksene oturttuk.



Green Cooler draws a significant attention not only in Türkiye but also in foreign markets. It is naturally possible to encounter our products all around the world day by day, since our factory is able to produce exclusive designs for the need of every brand!

Green Cooler yalnızca Türkiye’de değil, yurt dışı pazarlarında da fazlasıyla ilgi görmektedir. Fabrikamız her markanın ihtiyaçlarına yönelik özel tasarımlar üretebildiği için günden güne dünyanın dört bir yanında soğutucularımızla karşılaşmak mümkün!



GLOBAL

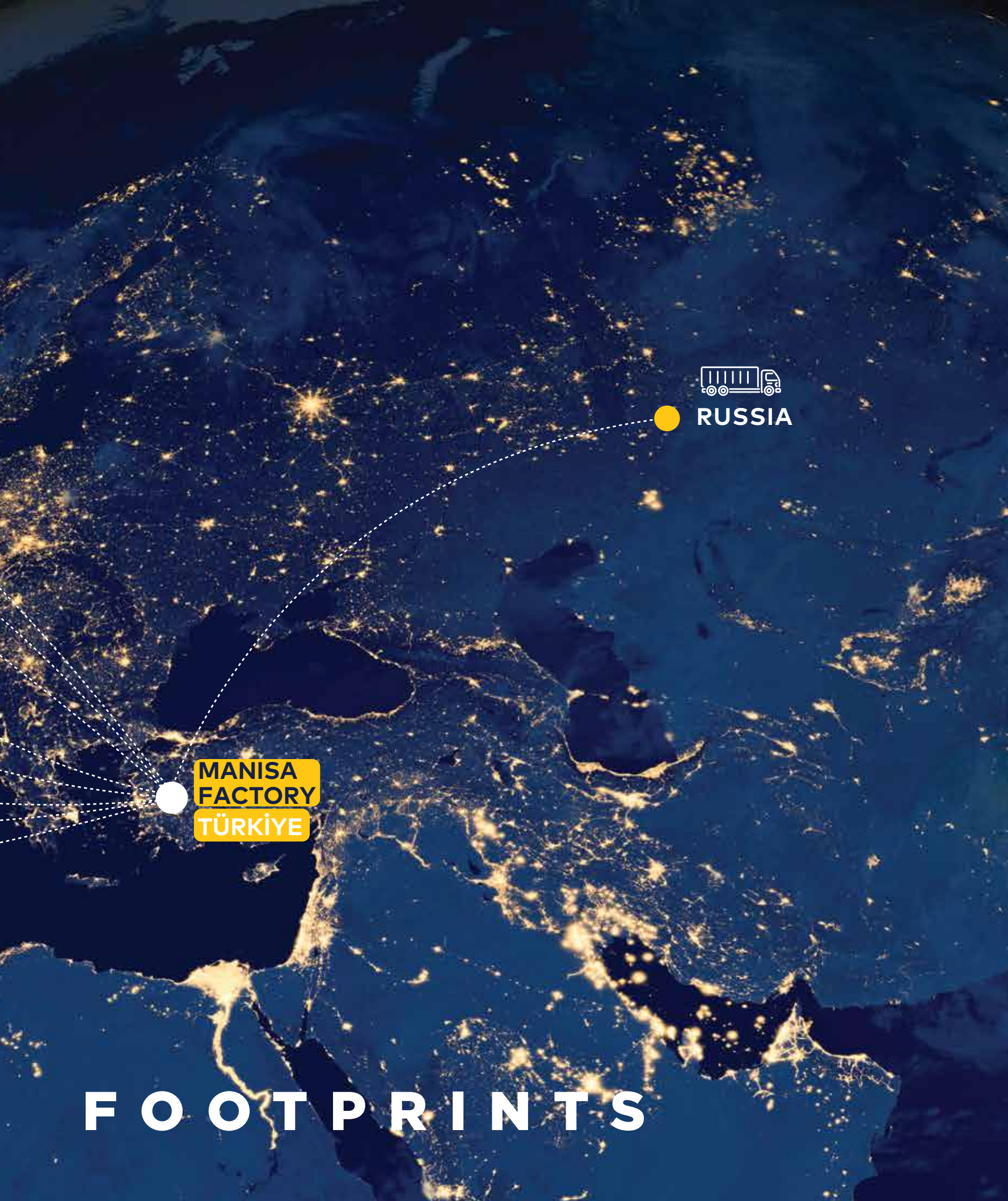

RUSSIA

**MANISA
FACTORY
TÜRKİYE**

FOOTPRINTS



YOUR PRODUCT



YOUR DESIGN



**CUSTOM
MADE**





In addition to delivering innovative and durable cooling solutions with a long service life, Greencooler proudly introduces the Custom-Made concept range of refrigerated beverage cabinets. These avant-garde solutions not only enhance your living spaces but also serve as advertising platforms to showcase your brand's corporate identity. We offer branding options tailored to your specific needs.

Greencooler, yenilikçi ve dayanıklı soğutma çözümleri sunmanın yanı sıra uzun ömürlü ürünler sağlayarak gururla özel tasarım soğutmalı içecek dolapları konseptini tanıtmaktadır. Bu ileri teknoloji çözümler, yaşam alanlarınızı güzelleştirmenin yanı sıra, markanızın kurumsal kimliğini sergilemek için reklam platformları olarak da hizmet vermektedir. Özel ihtiyaçlarınıza uygun markalama seçenekleri sunmaktayız.



11

Vertical Coolers/Freezers *Dikey Soğutucu/Dondurucular*

Coolers / Soğutucular

- 12 Single Door Coolers / *Tek Kapılı Soğutucular*
- 50 Double Door Coolers / *Çift Kapılı Soğutucular*
- 62 Triple Door Coolers / *Üç Kapılı Soğutucular*

Freezers / Dondurucular

Single Door Freezers / *Tek Kapılı Dondurucular*

- 76 Freezer/Cooler / *Dondurucu/Soğutucu*
Combi / *Kombi*

78

Counter Front-Under-Mini Coolers *Kasa Önü-Altı-Mini Soğutucular*

- 79 Mini Coolers / *Mini Soğutucular*
- 82 Under Bar Coolers / *Bar Altı Soğutucular*
- 92 Can Cooler / *Can Cooler*
- 97 Counter Front Coolers / *Kasa Önü Soğutucular*

102

Wine Coolers *Şarap Soğutucuları*

114

Modular Coolers *Modüler Soğutucular*

- 116 360 Modular Coolers / *360 Modüler Soğutucular*
- 118 Pallet Modular Coolers / *Pallet Modüler Soğutucular*
- 121 Family Modular Coolers / *Aile Modüler Soğutucular*

Single Door Coolers

Tek Kapılı Dikey Soğutucular



180 C



SPECIFICATIONS / ÖZELLİKLER

Gross Volume (L) / Brüt Hacim	197
Net Volume (L) / Net Hacim	184
Internal Dimensions (w*d*h) (mm) İç Ölçüler	357*345*1410
External Dimensions (w*d*h) (mm) Dış Ölçüler	435*517*2010
External Dimensions with Package (w*d*h) (mm) Ambalajlı Dış Ölçüler	485*560*2135
Usable Rack Area (m ²) Kullanılabilir Raf Alanı	0,106
Net Weight (kg) / Net Ağırlık	70
Gross Weight (kg) / Brüt Ağırlık	78
Number of Products Loaded on the Width (330 ml - Ø 66,3 mm) / Genişliğe Yüklenen Ürün Adedi	5
Number of Products Loaded on the Depth (330 ml - Ø 66,3 mm) / Derinliğe Yüklenen Ürün Adedi	4
Number of Products Loaded on the Width (330 ml - Ø 57 mm) / Genişliğe Yüklenen Ürün Adedi	6
Number of Products Loaded on the Depth (330 ml - Ø 57 mm) / Derinliğe Yüklenen Ürün Adedi	5
Product Display Area (m ²) / Ürünün Kapladığı Alan	0,27
Can Loading Unit (330 ml - Ø 66,3 mm) Kutu Yükleme Adedi	195
Bottle Loading Unit (500 ml) Şişe Yükleme Adedi	120
Number of Shelves / Raf Sayısı	5
Insulation Thickness (mm) / İzolasyon Kalınlığı	40
Working Temperature Range °C Çalışma Sıcaklık Aralığı	0 / +10 °C
Refrigerant / Soğutucu Gaz	R600a
Climate Class / İklim Sınıfı	B/C
Supply Voltage / Besleme Gerilimi	220-240 / 50 V/Hz
20" / 40" / 40H" Container Loading Unit 20" / 40" / 40H" Konteyner Yükleme Adedi	48 / 96 / 96
13,6 m Truck Loading Unit 13,6 m Tır Yükleme Adedi	120

Standard Specifications / Standart Özellikler

Double Layer Tempered Door Glass / Çift Katlı Temperli Kapı Camı

Self Closing Door / Kendiliğinden Kapanan Kapı

Mechanical Thermostat / Mekanik Termostat

Two Adjustable Feet / İki Adet Ayarlanabilir Ayak

Horizontal LED Lighting / Yatay LED Aydınlatma

Gömme Raf Çıtası / Built-in Shelves Bracket

Metal Inner Body / Metal İç Gövde

Optional Specifications (Mechanic) / Opsiyonel Özellikler (Mekanik)

Door Lock / Kapı Kiliti

Price Label / Fiyat Etiketi

Changing Door Direction / Kapı Yönü Değiştirme

Night Cover / Gece Kapağı

Bottle Opener - Bottle Cap Collector / Şişe Açacağı - Şişe Kapağı Toplayıcı

Custom Exterior / Özel Dış Giydirmeye

Transparent Sticker on Glass / Camda Şeffaf Çıkartma

Raised Canopy / Yükseltilmiş Kanopi

Stainless Steel Outer Body / Paslanmaz Çelik Dış Gövde

Optional Specifications (Electric) / Opsiyonel Özellikler (Elektrik)

Digital Thermostat / Dijital Termostat

Remote Control Lock / Uzaktan Kumandalı Kilit

Energy Management Control / Enerji Yönetim Kontrolü

Light Switch / Lamba Anahtar

Digital Thermometer / Dijital Termometre

IP24 Waterproof / IP24 Su Geçirmezlik

2010 mm



Bottle Loading Unit
Şişe Yükleme Adedi

120



Can Loading Unit
Kutu Yükleme Adedi

195



Number of Shelves
Raf Sayısı

5



SPECIFICATIONS / ÖZELLİKLER

Gross Volume (L) / Brüt Hacim	197
Net Volume (L) / Net Hacim	184
Internal Dimensions (w*d*h) (mm) İç Ölçüler	357*345*1410
External Dimensions (w*d*h) (mm) Dış Ölçüler	435*517*1832
External Dimensions with Package (w*d*h) (mm) Ambalajlı Dış Ölçüler	485*560*1960
Usable Rack Area (m ²) Kullanılabilir Raf Alanı	0,106
Net Weight (kg) / Net Ağırlık	73
Gross Weight (kg) / Brüt Ağırlık	79
Number of Products Loaded on the Width (330 ml - Ø 66,3 mm) / Genişliğe Yüklenen Ürün Adedi	5
Number of Products Loaded on the Depth (330 ml - Ø 66,3 mm) / Derinliğe Yüklenen Ürün Adedi	4
Number of Products Loaded on the Width (330 ml - Ø 57 mm) / Genişliğe Yüklenen Ürün Adedi	6
Number of Products Loaded on the Depth (330 ml - Ø 57 mm) / Derinliğe Yüklenen Ürün Adedi	5
Product Display Area (m ²) / Ürünün Kapladığı Alan	0,27
Can Loading Unit (330 ml - Ø 66,3 mm) Kutu Yükleme Adedi	195
Bottle Loading Unit (500 ml) Şişe Yükleme Adedi	120
Number of Shelves / Raf Sayısı	5
Insulation Thickness (mm) / İzolasyon Kalınlığı	40
Working Temperature Range °C Çalışma Sıcaklık Aralığı	0 / +10 °C
Refrigerant / Soğutucu Gaz	R600a
Climate Class / İklim Sınıfı	B/C
Supply Voltage / Besleme Gerilimi	220-240 / 50 V/Hz
20" / 40" / 40H" Container Loading Unit 20" / 40" / 40H" Konteyner Yükleme Adedi	48 / 96 / 96
13,6 m Truck Loading Unit 13,6 m Tır Yükleme Adedi	120

Standard Specifications / Standart Özellikler

Self Closing Door / Kendiliğinden Kapanan Kapı
 Mechanical Thermostat / Mekanik Termostat
 Two Adjustable Feet / İki Adet Ayarlanabilir Ayak
 Horizontal LED Lighting / Yatay LED Aydınlatma
 Gömme Raf Çıtası / Built-in Shelves Bracket
Metal Inner Body / Metal İç Gövde

Optional Specifications (Mechanic) / Opsiyonel Özellikler (Mekanik)

Door Lock / Kapı Kiliti
 Price Label / Fiyat Etiketi
 Changing Door Direction / Kapı Yönü Değiştirme
 Night Cover / Gece Kapağı
 Bottle Opener - Bottle Cap Collector / Şişe Açacağı - Şişe Kapağı Toplayıcı
 Custom Exterior / Özel Dış Giydirmeye
 Transparent Sticker on Glass / Camda Şeffaf Çıkartma
 Stainless Steel Outer Body / Paslanmaz Çelik Dış Gövde

Optional Specifications (Electric) / Opsiyonel Özellikler (Elektrik)

Digital Thermostat / Dijital Termostat
 Remote Control Lock / Uzaktan Kumandalı Kilit
 Energy Management Control / Enerji Yönetim Kontrolü
 Light Switch / Lamba Anahtarı
 Digital Thermometer / Dijital Termometre
 IP24 Waterproof / IP24 Su Geçirmezlik



Bottle Loading Unit
Şişe Yükleme Adedi

120



Can Loading Unit
Kutu Yükleme Adedi

195



Number of Shelves
Raf Sayısı

5



EGIDA

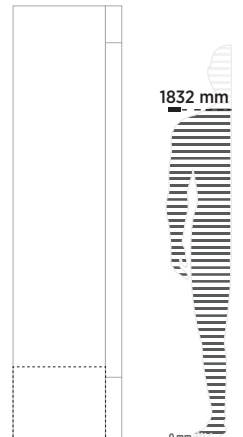

180 EC

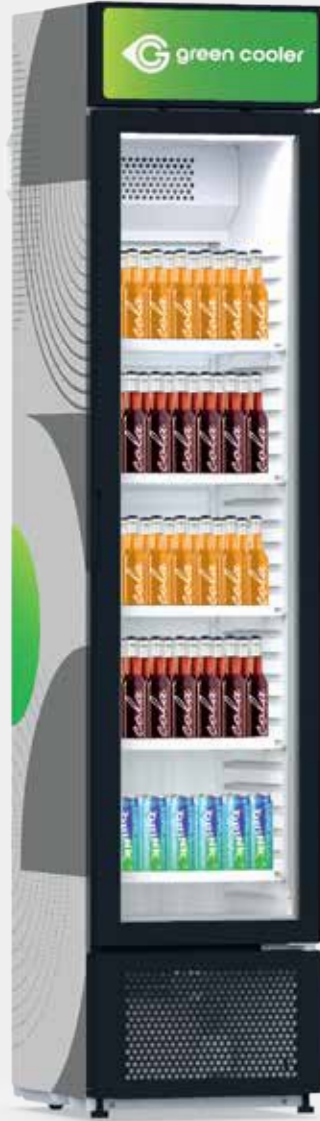

SPECIFICATIONS / ÖZELLİKLER

Gross Volume (L) / Brüt Hacim	195
Net Volume (L) / Net Hacim	183
Internal Dimensions (w*d*h) (mm) İç Ölçüler	328,5*345*1417
External Dimensions (w*d*h) (mm) Dış Ölçüler	435*512*2010
External Dimensions with Package (w*d*h) (mm) Ambalajlı Dış Ölçüler	485*560*2140
Usable Rack Area (m ²) Kullanılabilir Raf Alanı	0,103
Net Weight (kg) / Net Ağırlık	
Gross Weight (kg) / Brüt Ağırlık	
Number of Products Loaded on the Width (330 ml - Ø 66,3 mm) / Genişliğe Yüklenen Ürün Adedi	4
Number of Products Loaded on the Depth (330 ml - Ø 66,3 mm) / Derinliğe Yüklenen Ürün Adedi	4
Number of Products Loaded on the Width (330 ml - Ø 57 mm) / Genişliğe Yüklenen Ürün Adedi	5
Number of Products Loaded on the Depth (330 ml - Ø 57 mm) / Derinliğe Yüklenen Ürün Adedi	5
Product Display Area (m ²) / Ürünün Kapladığı Alan	0,27
Can Loading Unit (330 ml - Ø 66,3 mm) Kutu Yükleme Adedi	128
Bottle Loading Unit (500 ml) Şişe Yükleme Adedi	100
Number of Shelves / Raf Sayısı	5
Insulation Thickness (mm) / İzolasyon Kalınlığı	38
Working Temperature Range °C Çalışma Sıcaklık Aralığı	0 / +10 °C
Refrigerant / Soğutucu Gaz	R600a
Climate Class / İklim Sınıfı	B/C
Supply Voltage / Besleme Gerilimi	220-240 / 50 V/Hz
20" / 40" / 40H" Container Loading Unit 20" / 40" / 40H" Konteyner Yükleme Adedi	48 / 96 / 96
13,6 m Truck Loading Unit 13,6 m Tır Yükleme Adedi	120

Standard Specifications / Standart Özellikler

Self Closing Door / Kendiliğinden Kapanan Kapı
Mechanical Thermostat / Mekanik Termostat
Two Adjustable Feet / İki Adet Ayarlanabilir Ayak
Horizontal LED Lighting / Yatay LED Aydınlatma
Plastic Inner Body / Plastik İç Gövde

Optional Specifications (Mechanic) / Opsiyonel Özellikler (Mekanik)

Door Lock / Kapı Kilidi
Price Label / Fiyat Etiketi
Changing Door Direction / Kapı Yönü Değiştirme
Night Cover / Gece Kapağı
Bottle Opener - Bottle Cap Collector / Şişe Açacağı - Şişe Kapağı Toplayıcı
Custom Exterior / Özel Dış Giydirme
Transparent Sticker on Glass / Camda Şeffaf Çıkartma
Stainless Steel Outer Body / Paslanmaz Çelik Dış Gövde
Canopy without Frame - Shutter / Çerçevesiz Kanopi - Panjur

Optional Specifications (Electric) / Opsiyonel Özellikler (Elektrik)

Digital Thermostat / Dijital Termostat
Remote Control Lock / Uzaktan Kumandalı Kilit
Energy Management Control / Enerji Yönetim Kontrolü
Light Switch / Lamba Anahtarı
Digital Thermometer / Dijital Termometre
IP24 Waterproof / IP24 Su Geçirmezlik

2010 mm

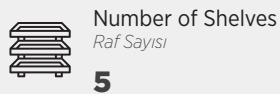

SPECIFICATIONS / ÖZELLİKLER

Gross Volume (L) / Brüt Hacim	195
Net Volume (L) / Net Hacim	183
Internal Dimensions (w*d*h) (mm) İç Ölçüler	328,5*345*1417
External Dimensions (w*d*h) (mm) Dış Ölçüler	435*512*1832
External Dimensions with Package (w*d*h) (mm) Ambalajlı Dış Ölçüler	485*560*1965
Usable Rack Area (m ²) Kullanılabilir Raf Alanı	0,103
Net Weight (kg) / Net Ağırlık	
Gross Weight (kg) / Brüt Ağırlık	
Number of Products Loaded on the Width (330 ml - Ø 66,3 mm) / Genişliğe Yüklenen Ürün Adedi	4
Number of Products Loaded on the Depth (330 ml - Ø 66,3 mm) / Derinliğe Yüklenen Ürün Adedi	4
Number of Products Loaded on the Width (330 ml - Ø 57 mm) / Genişliğe Yüklenen Ürün Adedi	5
Number of Products Loaded on the Depth (330 ml - Ø 57 mm) / Derinliğe Yüklenen Ürün Adedi	5
Product Display Area (m ²) / Ürünün Kapladığı Alan	0,27
Can Loading Unit (330 ml - Ø 66,3 mm) Kutu Yükleme Adedi	128
Bottle Loading Unit (500 ml) Şişe Yükleme Adedi	100
Number of Shelves / Raf Sayısı	5
Insulation Thickness (mm) / İzolasyon Kalınlığı	40
Working Temperature Range °C Çalışma Sıcaklık Aralığı	0 / +10 °C
Refrigerant / Soğutucu Gaz	R600a
Climate Class / İklim Sınıfı	B/C
Supply Voltage / Besleme Gerilimi	220-240 / 50 V/Hz
20" / 40" / 40H" Container Loading Unit 20" / 40" / 40H" Konteyner Yükleme Adedi	48 / 96 / 96
13,6 m Truck Loading Unit 13,6 m Tır Yükleme Adedi	120

Standard Specifications / Standart Özellikler

Self Closing Door / Kendiliğinden Kapanan Kapı
 Mechanical Thermostat / Mekanik Termostat
 Two Adjustable Feet / İki Adet Ayarlanabilir Ayak
 Horizontal LED Lighting / Yatay LED Aydınlatma
Plastic Inner Body / Plastik İç Gövde

Optional Specifications (Mechanic) / Opsiyonel Özellikler (Mekanik)

Door Lock / Kapı Kiliti
 Price Label / Fiyat Etiketi
 Changing Door Direction / Kapı Yönü Değiştirme
 Night Cover / Gece Kapağı
 Bottle Opener - Bottle Cap Collector / Şişe Açacağı - Şişe Kapağı Toplayıcı
 Custom Exterior / Özel Dış Giydirme
 Transparent Sticker on Glass / Camda Şeffaf Çıkartma
 Stainless Steel Outer Body / Paslanmaz Çelik Dış Gövde

Optional Specifications (Electric) / Opsiyonel Özellikler (Elektrik)

Digital Thermostat / Dijital Termostat
 Remote Control Lock / Uzaktan Kumandalı Kilit
 Energy Management Control / Enerji Yönetim Kontrolü
 Light Switch / Lamba Anahtarı
 Digital Thermometer / Dijital Termometre
 IP24 Waterproof / IP24 Su Geçirmezlik



Bottle Loading Unit
Şişe Yükleme Adedi

128



Can Loading Unit
Kutu Yükleme Adedi

100



Number of Shelves
Raf Sayısı

5



EGIDA

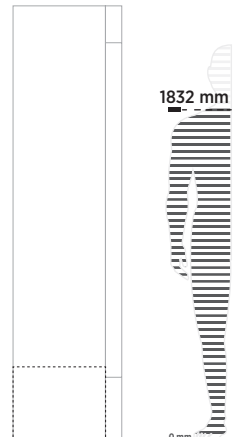

270 C



SPECIFICATIONS / ÖZELLİKLER

Gross Volume (L) / Brüt Hacim	259
Net Volume (L) / Net Hacim	242
Internal Dimensions (w*d*h) (mm) İç Ölçüler	355*465,5*1442
External Dimensions (w*d*h) (mm) Dış Ölçüler	455*623*2031
External Dimensions with Package (w*d*h) (mm) Ambalajlı Dış Ölçüler	493*663*2125
Usable Rack Area (m ²) Kullanılabilir Raf Alanı	0,13
Net Weight (kg) / Net Ağırlık	93
Gross Weight (kg) / Brüt Ağırlık	101
Number of Products Loaded on the Width (330 ml - Ø 66,3 mm) / Genişliğe Yüklene Ürün Adedi	5
Number of Products Loaded on the Depth (330 ml - Ø 66,3 mm) / Derinliğe Yüklene Ürün Adedi	6
Number of Products Loaded on the Width (330 ml - Ø 57 mm) / Genişliğe Yüklene Ürün Adedi	6
Number of Products Loaded on the Depth (330 ml - Ø 57 mm) / Derinliğe Yüklene Ürün Adedi	6
Product Display Area (m ²) / Ürünün Kapladığı Alan	0,283
Can Loading Unit (330 ml - Ø 66,3 mm) Kutu Yükleme Adedi	320
Bottle Loading Unit (500 ml) Şişe Yükleme Adedi	170
Number of Shelves / Raf Sayısı	5
Insulation Thickness (mm) / İzolasyon Kalınlığı	50
Working Temperature Range °C Çalışma Sıcaklık Aralığı	0 / +10 °C
Refrigerant / Soğutucu Gaz	R600a
Climate Class / İklim Sınıfı	B/C
Supply Voltage / Besleme Gerilimi	220-240 / 50 V/Hz
20" / 40" / 40H" Container Loading Unit 20" / 40" / 40H" Konteyner Yükleme Adedi	36 / 72 / 72
13,6 m Truck Loading Unit 13,6 m Tır Yükleme Adedi	95

Standard Specifications / Standart Özellikler

Self Closing Door / Kendiliğinden Kapanan Kapı
Mechanical Thermostat / Mekanik Termostat
Two Adjustable Feet / İki Adet Ayarlanabilir Ayak
Horizontal LED Lighting / Yatay LED Aydınlatma
Gömme Raf Çıtası / Built-in Shelves Bracket

Metal Inner Body / Metal İç Gövde

Optional Specifications (Mechanic) / Opsiyonel Özellikler (Mekanik)

Door Lock / Kapı Kilidi
Price Label / Fiyat Etiketi
Changing Door Direction / Kapı Yönü Değiştirme
Night Cover / Gece Kapağı
Bottle Opener - Bottle Cap Collector / Şişe Açacağı - Şişe Kapağı Toplayıcı
Custom Exterior / Özel Dış Giydirme
Transparent Sticker on Glass / Camda Şeffaf Çıkartma
Stainless Steel Outer Body / Paslanmaz Çelik Dış Gövde
Canopy without Frame - Shutter / Çerçevesiz Kanopi - Panjur

Optional Specifications (Electric) / Opsiyonel Özellikler (Elektrik)

Digital Thermostat / Dijital Termostat
Remote Control Lock / Uzaktan Kumandalı Kilit
Energy Management Control / Enerji Yönetim Kontrolü
Light Switch / Lamba Anahtarı
Digital Thermometer / Dijital Termometre
IP24 Waterproof / IP24 Su Geçirmezlik

2031 mm



Bottle Loading Unit
Şişe Yükleme Adedi

170



Can Loading Unit
Kutu Yükleme Adedi

320



Number of Shelves
Raf Sayısı

5



SPECIFICATIONS / ÖZELLİKLER

Gross Volume (L) / Brüt Hacim	259
Net Volume (L) / Net Hacim	242
Internal Dimensions (w*d*h) (mm) İç Ölçüler	355*465,5*1442
External Dimensions (w*d*h) (mm) Dış Ölçüler	455*623*1853,5
External Dimensions with Package (w*d*h) (mm) Ambalajlı Dış Ölçüler	493*663*1947,5
Usable Rack Area (m ²) Kullanılabilir Raf Alanı	0,13
Net Weight (kg) / Net Ağırlık	90
Gross Weight (kg) / Brüt Ağırlık	98
Number of Products Loaded on the Width (330 ml - Ø 66,3 mm) / Genişliğe Yüklenen Ürün Adedi	5
Number of Products Loaded on the Depth (330 ml - Ø 66,3 mm) / Derinliğe Yüklenen Ürün Adedi	6
Number of Products Loaded on the Width (330 ml - Ø 57 mm) / Genişliğe Yüklenen Ürün Adedi	6
Number of Products Loaded on the Depth (330 ml - Ø 57 mm) / Derinliğe Yüklenen Ürün Adedi	6
Product Display Area (m ²) / Ürünün Kapladığı Alan	0,282
Can Loading Unit (330 ml - Ø 66,3 mm) Kutu Yükleme Adedi	300
Bottle Loading Unit (500 ml) Şişe Yükleme Adedi	170
Number of Shelves / Raf Sayısı	5
Insulation Thickness (mm) / İzolasyon Kalınlığı	50
Working Temperature Range °C Çalışma Sıcaklık Aralığı	0 / +10 °C
Refrigerant / Soğutucu Gaz	R600a
Climate Class / İklim Sınıfı	B/C
Supply Voltage / Besleme Gerilimi	220-240 / 50 V/Hz
20" / 40" / 40H" Container Loading Unit 20" / 40" / 40H" Konteyner Yükleme Adedi	36 / 72 / 72
13,6 m Truck Loading Unit 13,6 m Tır Yükleme Adedi	95

Standard Specifications / Standart Özellikler

Self Closing Door / Kendiliğinden Kapanan Kapı
 Mechanical Thermostat / Mekanik Termostat
 Two Adjustable Feet / İki Adet Ayarlanabilir Ayak
 Horizontal LED Lighting / Yatay LED Aydınlatma
 Gömme Raf Çıtası / Built-in Shelves Bracket
Metal Inner Body / Metal İç Gövde

Optional Specifications (Mechanic) / Opsiyonel Özellikler (Mekanik)

Door Lock / Kapı Kiliti
 Price Label / Fiyat Etiketi
 Changing Door Direction / Kapı Yönü Değiştirme
 Night Cover / Gece Kapağı
 Bottle Opener - Bottle Cap Collector / Şişe Açacağı - Şişe Kapağı Toplayıcı
 Custom Exterior / Özel Dış Giydirmeye
 Transparent Sticker on Glass / Camda Şeffaf Çıkartma
 Stainless Steel Outer Body / Paslanmaz Çelik Dış Gövde

Optional Specifications (Electric) / Opsiyonel Özellikler (Elektrik)

Digital Thermostat / Dijital Termostat
 Remote Control Lock / Uzaktan Kumandalı Kilit
 Energy Management Control / Enerji Yönetim Kontrolü
 Light Switch / Lamba Anahtarı
 Digital Thermometer / Dijital Termometre
 LED Lighting from Shelf / Raftan LED Aydınlatma
 IP24 Waterproof / IP24 Su Geçirmezlik



Bottle Loading Unit
Şişe Yükleme Adedi

170



Can Loading Unit
Kutu Yükleme Adedi

300



Number of Shelves
Raf Sayısı

5



EGIDA

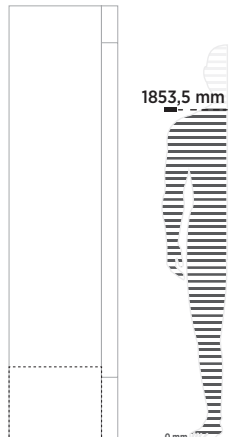

290 C



SPECIFICATIONS / ÖZELLİKLER

Gross Volume (L) / Brüt Hacim	312
Net Volume (L) / Net Hacim	305
Internal Dimensions (w*d*h) (mm) İç Ölçüler	424*474.5*1408
External Dimensions (w*d*h) (mm) Dış Ölçüler	500*640*2023
External Dimensions with Package (w*d*h) (mm) Ambalajlı Dış Ölçüler	544*696*2179
Usable Rack Area (m ²) Kullanılabilir Raf Alanı	0.174
Net Weight (kg) / Net Ağırlık	99
Gross Weight (kg) / Brüt Ağırlık	104
Number of Products Loaded on the Width (330 ml - Ø 66,3 mm) / Genişliğe Yüklenen Ürün Adedi	6
Number of Products Loaded on the Depth (330 ml - Ø 66,3 mm) / Derinliğe Yüklenen Ürün Adedi	6
Number of Products Loaded on the Width (330 ml - Ø 57 mm) / Genişliğe Yüklenen Ürün Adedi	7
Number of Products Loaded on the Depth (330 ml - Ø 57 mm) / Derinliğe Yüklenen Ürün Adedi	7
Product Display Area (m ²) / Ürünün Kapladığı Alan	0,32
Can Loading Unit (330 ml - Ø 66,3 mm) Kutu Yükleme Adedi	354
Bottle Loading Unit (500 ml) Şişe Yükleme Adedi	174
Number of Shelves / Raf Sayısı	5
Insulation Thickness (mm) / İzolasyon Kalınlığı	38
Working Temperature Range °C Çalışma Sıcaklık Aralığı	0 / +10 °C
Refrigerant / Soğutucu Gaz	R600a
Climate Class / İklim Sınıfı	B/C
Supply Voltage / Besleme Gerilimi	220-240 / 50 V/Hz
20" / 40" / 40H" Container Loading Unit 20" / 40" / 40H" Konteyner Yükleme Adedi	32 / 68 / 68
13,6 m Truck Loading Unit 13,6 m Tır Yükleme Adedi	76

Standard Specifications / Standart Özellikler

Self Closing Door / Kendiliğinden Kapanan Kapı
Mechanical Thermostat / Mekanik Termostat
Two Adjustable Feet / İki Adet Ayarlanabilir Ayak
Horizontal LED Lighting / Yatay LED Aydınlatma
Gömme Raf Çıtası / Built-in Shelves Bracket

Metal Inner Body / Metal İç Gövde

Optional Specifications (Mechanic) / Opsiyonel Özellikler (Mekanik)

Door Lock / Kapı Kilidi
Price Label / Fiyat Etiketi
Changing Door Direction / Kapı Yönü Değiştirme
Night Cover / Gece Kapağı
Bottle Opener - Bottle Cap Collector / Şişe Açacağı - Şişe Kapağı Toplayıcı
Custom Exterior / Özel Dış Giydirme
Transparent Sticker on Glass / Camda Şeffaf Çıkartma
Stainless Steel Outer Body / Paslanmaz Çelik Dış Gövde
Canopy without Frame - Shutter / Çerçevesiz Kanopi - Panjur

Optional Specifications (Electric) / Opsiyonel Özellikler (Elektrik)

Digital Thermostat / Dijital Termostat
Remote Control Lock / Uzaktan Kumandalı Kilit
Energy Management Control / Enerji Yönetim Kontrolü
Light Switch / Lamba Anahtarı
Digital Thermometer / Dijital Termometre
IP24 Waterproof / IP24 Su Geçirmezlik

2023 mm



Bottle Loading Unit
Şişe Yükleme Adedi

174



Can Loading Unit
Kutu Yükleme Adedi

354



Number of Shelves
Raf Sayısı

5



SPECIFICATIONS / ÖZELLİKLER

Gross Volume (L) / Brüt Hacim	312
Net Volume (L) / Net Hacim	305
Internal Dimensions (w*d*h) (mm) İç Ölçüler	424*474.5*1408
External Dimensions (w*d*h) (mm) Dış Ölçüler	500*640*1820
External Dimensions with Package (w*d*h) (mm) Ambalajlı Dış Ölçüler	544*696*1954
Usable Rack Area (m ²) Kullanılabilir Raf Alanı	0.174
Net Weight (kg) / Net Ağırlık	93
Gross Weight (kg) / Brüt Ağırlık	99
Number of Products Loaded on the Width (330 ml - Ø 66,3 mm) / Genişliğe Yüklenen Ürün Adedi	6
Number of Products Loaded on the Depth (330 ml - Ø 66,3 mm) / Derinliğe Yüklenen Ürün Adedi	6
Number of Products Loaded on the Width (330 ml - Ø 57 mm) / Genişliğe Yüklenen Ürün Adedi	7
Number of Products Loaded on the Depth (330 ml - Ø 57 mm) / Derinliğe Yüklenen Ürün Adedi	7
Product Display Area (m ²) / Ürünün Kapladığı Alan	0,32
Can Loading Unit (330 ml - Ø 66,3 mm) Kutu Yükleme Adedi	354
Bottle Loading Unit (500 ml) Şişe Yükleme Adedi	174
Number of Shelves / Raf Sayısı	5
Insulation Thickness (mm) / İzolasyon Kalınlığı	38
Working Temperature Range °C Çalışma Sıcaklık Aralığı	0 / +10 °C
Refrigerant / Soğutucu Gaz	R600a
Climate Class / İklim Sınıfı	B/C
Supply Voltage / Besleme Gerilimi	220-240 / 50 V/Hz
20" / 40" / 40H" Container Loading Unit 20" / 40" / 40H" Konteyner Yükleme Adedi	32 / 68 / 68
13,6 m Truck Loading Unit 13,6 m Tır Yükleme Adedi	76

Standard Specifications / Standart Özellikler

Self Closing Door / Kendiliğinden Kapanan Kapı
 Mechanical Thermostat / Mekanik Termostat
 Two Adjustable Feet / İki Adet Ayarlanabilir Ayak
 Horizontal LED Lighting / Yatay LED Aydınlatma
 Gömme Raf Çıtası / Built-in Shelves Bracket
Metal Inner Body / Metal İç Gövde

Optional Specifications (Mechanic) / Opsiyonel Özellikler (Mekanik)

Door Lock / Kapı Kili
 Price Label / Fiyat Etiketi
 Changing Door Direction / Kapı Yönü Değiştirme
 Night Cover / Gece Kapağı
 Bottle Opener - Bottle Cap Collector / Şişe Açacağı - Şişe Kapağı Toplayıcı
 Custom Exterior / Özel Dış Giydirmeye
 Transparent Sticker on Glass / Camda Şeffaf Çıkartma
 Stainless Steel Outer Body / Paslanmaz Çelik Dış Gövde
 Frameless Canopy - Shutter / Çerçevesiz Kanopi - Panjur

Optional Specifications (Electric) / Opsiyonel Özellikler (Elektrik)

Digital Thermostat / Dijital Termostat
 Remote Control Lock / Uzaktan Kumandalı Kilit
 Energy Management Control / Enerji Yönetim Kontrolü
 Light Switch / Lamba Anahtarı
 Digital Thermometer / Dijital Termometre
 LED Lighting from Shelf / Raftan LED Aydınlatma
 IP24 Waterproof / IP24 Su Geçirmezlik



Bottle Loading Unit
Şişe Yükleme Adedi

174



Can Loading Unit
Kutu Yükleme Adedi

354



Number of Shelves
Raf Sayısı

5



EGIDA

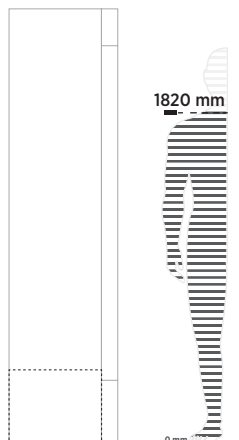

295 C



SPECIFICATIONS / ÖZELLİKLER

Gross Volume (L) / Brüt Hacim	331
Net Volume (L) / Net Hacim	325
Internal Dimensions (w*d*h) (mm) İç Ölçüler	424*498*1499
External Dimensions (w*d*h) (mm) Dış Ölçüler	500*640*2147
External Dimensions with Package (w*d*h) (mm) Ambalajlı Dış Ölçüler	544*696*2300
Usable Rack Area (m ²) Kullanılabilir Raf Alanı	0,174
Net Weight (kg) / Net Ağırlık	-
Gross Weight (kg) / Brüt Ağırlık	-
Number of Products Loaded on the Width (330 ml - Ø 66,3 mm) / Genişliğe Yüklenen Ürün Adedi	6
Number of Products Loaded on the Depth (330 ml - Ø 66,3 mm) / Derinliğe Yüklenen Ürün Adedi	6
Number of Products Loaded on the Width (330 ml - Ø 57 mm) / Genişliğe Yüklenen Ürün Adedi	7
Number of Products Loaded on the Depth (330 ml - Ø 57 mm) / Derinliğe Yüklenen Ürün Adedi	7
Product Display Area (m ²) / Ürünün Kapladığı Alan	0,32
Can Loading Unit (330 ml - Ø 66,3 mm) Kutu Yükleme Adedi	390
Bottle Loading Unit (500 ml) Şişe Yükleme Adedi	174
Number of Shelves / Raf Sayısı	5
Insulation Thickness (mm) / İzolasyon Kalınlığı	38
Working Temperature Range °C Çalışma Sıcaklık Aralığı	0 / +10 °C
Refrigerant / Soğutucu Gaz	R600a
Climate Class / İklim Sınıfı	B/C
Supply Voltage / Besleme Gerilimi	220-240 / 50 V/Hz
20" / 40" / 40H" Container Loading Unit 20" / 40" / 40H" Konteyner Yükleme Adedi	32 / 68 / 68
13,6 m Truck Loading Unit 13,6 m Tır Yükleme Adedi	76

Standard Specifications / Standart Özellikler

Self Closing Door / Kendiliğinden Kapanan Kapı
Mechanical Thermostat / Mekanik Termostat
Two Adjustable Feet / İki Adet Ayarlanabilir Ayak
Horizontal LED Lighting / Yatay LED Aydınlatma
Gömme Raf Çıtası / Built-in Shelves Bracket
Metal Inner Body / Metal İç Gövde

Optional Specifications (Mechanic) / Opsiyonel Özellikler (Mekanik)

Door Lock / Kapı Kilidi
Price Label / Fiyat Etiketi
Changing Door Direction / Kapı Yönü Değiştirme
Night Cover / Gece Kapağı
Bottle Opener - Bottle Cap Collector / Şişe Açacağı - Şişe Kapağı Toplayıcı
Custom Exterior / Özel Dış Giydirme
Transparent Sticker on Glass / Camda Şeffaf Çıkartma
Stainless Steel Outer Body / Paslanmaz Çelik Dış Gövde
Canopy without Frame - Shutter / Çerçevesiz Kanopi - Panjur

Optional Specifications (Electric) / Opsiyonel Özellikler (Elektrik)

Digital Thermostat / Dijital Termostat
Remote Control Lock / Uzaktan Kumandalı Kilit
Energy Management Control / Enerji Yönetim Kontrolü
Light Switch / Lamba Anahtarı
Digital Thermometer / Dijital Termometre
LED Lighting from Shelf / Raftan LED Aydınlatma
IP24 Waterproof / IP24 Su Geçirmezlik

2147 mm



Bottle Loading Unit
Şişe Yükleme Adedi

174



Can Loading Unit
Kutu Yükleme Adedi

390



Number of Shelves
Raf Sayısı

5



SPECIFICATIONS / ÖZELLİKLER

Gross Volume (L) / Brüt Hacim	331
Net Volume (L) / Net Hacim	325
Internal Dimensions (w*d*h) (mm) İç Ölçüler	424*498*1499
External Dimensions (w*d*h) (mm) Dış Ölçüler	500*640*1920
External Dimensions with Package (w*d*h) (mm) Ambalajlı Dış Ölçüler	544*696*2054
Usable Rack Area (m ²) Kullanılabilir Raf Alanı	0,174
Net Weight (kg) / Net Ağırlık	-
Gross Weight (kg) / Brüt Ağırlık	-
Number of Products Loaded on the Width (330 ml - Ø 66,3 mm) / Genişliğe Yüklenen Ürün Adedi	6
Number of Products Loaded on the Depth (330 ml - Ø 66,3 mm) / Derinliğe Yüklenen Ürün Adedi	7
Number of Products Loaded on the Width (330 ml - Ø 57 mm) / Genişliğe Yüklenen Ürün Adedi	7
Number of Products Loaded on the Depth (330 ml - Ø 57 mm) / Derinliğe Yüklenen Ürün Adedi	7
Product Display Area (m ²) / Ürünün Kapladığı Alan	0,32
Can Loading Unit (330 ml - Ø 66,3 mm) Kutu Yükleme Adedi	390
Bottle Loading Unit (500 ml) Şişe Yükleme Adedi	174
Number of Shelves / Raf Sayısı	5
Insulation Thickness (mm) / İzolasyon Kalınlığı	38
Working Temperature Range °C Çalışma Sıcaklık Aralığı	0 / +10 °C
Refrigerant / Soğutucu Gaz	R600a
Climate Class / İklim Sınıfı	B/C
Supply Voltage / Besleme Gerilimi	220-240 / 50 V/Hz
20" / 40" / 40H" Container Loading Unit 20" / 40" / 40H" Konteyner Yükleme Adedi	32 / 68 / 68
13,6 m Truck Loading Unit 13,6 m Tır Yükleme Adedi	76

Standard Specifications / Standart Özellikler

Self Closing Door / Kendiliğinden Kapanan Kapı
 Mechanical Thermostat / Mekanik Termostat
 Two Adjustable Feet / İki Adet Ayarlanabilir Ayak
 Horizontal LED Lighting / Yatay LED Aydınlatma
 Gömme Raf Çıtası / Built-in Shelves Bracket
Metal Inner Body / Metal İç Gövde

Optional Specifications (Mechanic) / Opsiyonel Özellikler (Mekanik)

Door Lock / Kapı Kili
 Price Label / Fiyat Etiketi
 Changing Door Direction / Kapı Yönü Değiştirme
 Night Cover / Gece Kapağı
 Bottle Opener - Bottle Cap Collector / Şişe Açacağı - Şişe Kapağı Toplayıcı
 Custom Exterior / Özel Dış Giydirmeye
 Transparent Sticker on Glass / Camda Şeffaf Çıkartma
 Stainless Steel Outer Body / Paslanmaz Çelik Dış Gövde
 Frameless Canopy - Shutter / Çerçevesiz Kanopi - Panjur

Optional Specifications (Electric) / Opsiyonel Özellikler (Elektrik)

Digital Thermostat / Dijital Termostat
 Remote Control Lock / Uzaktan Kumandalı Kilit
 Energy Management Control / Enerji Yönetim Kontrolü
 Light Switch / Lamba Anahtarı
 Digital Thermometer / Dijital Termometre
 LED Lighting from Shelf / Raftan LED Aydınlatma
 IP24 Waterproof / IP24 Su Geçirmezlik



Bottle Loading Unit
Şişe Yükleme Adedi

174



Can Loading Unit
Kutu Yükleme Adedi

390



Number of Shelves
Raf Sayısı

5



EGIDA

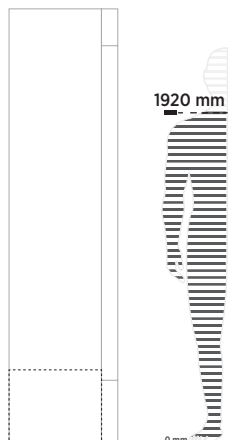

375 EC



SPECIFICATIONS / ÖZELLİKLER

Gross Volume (L) / Brüt Hacim	384
Net Volume (L) / Net Hacim	367
Internal Dimensions (w*d*h) (mm) İç Ölçüler	517*470*1555
External Dimensions (w*d*h) (mm) Dış Ölçüler	590*629.5*2006
External Dimensions with Package (w*d*h) (mm) Ambalajlı Dış Ölçüler	605*655*2142
Usable Rack Area (m ²) Kullanılabilir Raf Alanı	0,203
Net Weight (kg) / Net Ağırlık	72
Gross Weight (kg) / Brüt Ağırlık	80
Number of Products Loaded on the Width (330 ml - Ø 66,3 mm) / Genişliğe Yüklene Ürün Adedi	7(+)
Number of Products Loaded on the Depth (330 ml - Ø 66,3 mm) / Derinliğe Yüklene Ürün Adedi	6
Number of Products Loaded on the Width (330 ml - Ø 57 mm) / Genişliğe Yüklene Ürün Adedi	8(+)
Number of Products Loaded on the Depth (330 ml - Ø 57 mm) / Derinliğe Yüklene Ürün Adedi	7
Product Display Area (m ²) / Ürünün Kapladığı Alan	0,344
Can Loading Unit (330 ml - Ø 66,3 mm) Kutu Yükleme Adedi	399
Bottle Loading Unit (500 ml) Şişe Yükleme Adedi	231
Number of Shelves / Raf Sayısı	5(+)
Insulation Thickness (mm) / İzolasyon Kalınlığı	38,1
Working Temperature Range °C Çalışma Sıcaklık Aralığı	0 / +10 °C
Refrigerant / Soğutucu Gaz	R600a
Climate Class / İklim Sınıfı	B/C
Supply Voltage / Besleme Gerilimi	220-240 / 50 V/Hz
20" / 40" / 40H" Container Loading Unit 20" / 40" / 40H" Konteyner Yükleme Adedi	27(+)/ 57(+)/ 57 (+)
13,6 m Truck Loading Unit 13,6 m Tır Yükleme Adedi	76 (+)

Standard Specifications / Standart Özellikler

Self Closing Door / Kendiliğinden Kapanan Kapı

Mechanical Thermostat / Mekanik Termostat

Two Adjustable Feet / İki Adet Ayarlanabilir Ayak

Horizontal LED Lighting / Yatay LED Aydınlatma

Gömme Raf Çıtası / Built-in Shelves Bracket

Plastic Inner Body / Plastik İç Gövde

Optional Specifications (Mechanic) / Opsiyonel Özellikler (Mekanik)

Door Lock / Kapı Kilidi

Price Label / Fiyat Etiketi

Changing Door Direction / Kapı Yönü Değiştirme

Night Cover / Gece Kapağı

Bottle Opener - Bottle Cap Collector / Şişe Açacağı - Şişe Kapağı Toplayıcı

Custom Exterior / Özel Dış Giydirme

Transparent Sticker on Glass / Camda Şeffaf Çıkartma

Stainless Steel Outer Body / Paslanmaz Çelik Dış Gövde

Canopy without Frame - Shutter / Çerçevesiz Kanopi - Panjur

Optional Specifications (Electric) / Opsiyonel Özellikler (Elektrik)

Digital Thermostat / Dijital Termostat

Remote Control Lock / Uzaktan Kumandalı Kilit

Energy Management Control / Enerji Yönetim Kontrolü

Light Switch / Lamba Anahtarı

Digital Thermometer / Dijital Termometre

LED Lighting from Shelf / Raftan LED Aydınlatma

IP24 Waterproof / IP24 Su Geçirmezlik

2006 mm



Bottle Loading Unit
Şişe Yükleme Adedi

231



Can Loading Unit
Kutu Yükleme Adedi

399



Number of Shelves
Raf Sayısı

5



SPECIFICATIONS / ÖZELLİKLER

Gross Volume (L) / Brüt Hacim	384
Net Volume (L) / Net Hacim	367
Internal Dimensions (w*d*h) (mm) İç Ölçüler	517*470*1555
External Dimensions (w*d*h) (mm) Dış Ölçüler	590*629.5*1817
External Dimensions with Package (w*d*h) (mm) Ambalajlı Dış Ölçüler	605*655*1953
Usable Rack Area (m ²) Kullanılabilir Raf Alanı	0,203
Net Weight (kg) / Net Ağırlık	67,8
Gross Weight (kg) / Brüt Ağırlık	75,8
Number of Products Loaded on the Width (330 ml - Ø 66,3 mm) / Genişliğe Yüklenen Ürün Adedi	7(+)
Number of Products Loaded on the Depth (330 ml - Ø 66,3 mm) / Derinliğe Yüklenen Ürün Adedi	6
Number of Products Loaded on the Width (330 ml - Ø 57 mm) / Genişliğe Yüklenen Ürün Adedi	8(+)
Number of Products Loaded on the Depth (330 ml - Ø 57 mm) / Derinliğe Yüklenen Ürün Adedi	7
Product Display Area (m ²) / Ürünün Kapladığı Alan	0,37
Can Loading Unit (330 ml - Ø 66,3 mm) Kutu Yükleme Adedi	399
Bottle Loading Unit (500 ml) Şişe Yükleme Adedi	231
Number of Shelves / Raf Sayısı	5(+)
Insulation Thickness (mm) / İzolasyon Kalınlığı	38,1
Working Temperature Range °C Çalışma Sıcaklık Aralığı	0 / +10 °C
Refrigerant / Soğutucu Gaz	R600a
Climate Class / İklim Sınıfı	B/C
Supply Voltage / Besleme Gerilimi	220-240 / 50 V/Hz
20" / 40" / 40H" Container Loading Unit 20" / 40" / 40H" Konteyner Yükleme Adedi	27(+)/ 57(+)/ 57 (+)
13,6 m Truck Loading Unit 13,6 m Tır Yükleme Adedi	76 (+)

Standard Specifications / Standart Özellikler

Self Closing Door / Kendiliğinden Kapanan Kapı
 Mechanical Thermostat / Mekanik Termostat
 Two Adjustable Feet / İki Adet Ayarlanabilir Ayak
 Horizontal LED Lighting / Yatay LED Aydınlatma
 Gömme Raf Çıtası / Built-in Shelves Bracket
Plastic Inner Body / Plastik İç Gövde

Optional Specifications (Mechanic) / Opsiyonel Özellikler (Mekanik)

Door Lock / Kapı Kili
 Price Label / Fiyat Etiketi
 Changing Door Direction / Kapı Yönü Değiştirme
 Night Cover / Gece Kapağı
 Bottle Opener - Bottle Cap Collector / Şişe Açacağı - Şişe Kapağı Toplayıcı
 Custom Exterior / Özel Dış Giydirmeye
 Transparent Sticker on Glass / Camda Şeffaf Çıkartma
 Stainless Steel Outer Body / Paslanmaz Çelik Dış Gövde
 Frameless Canopy - Shutter / Çerçevesiz Kanopi - Panjur

Optional Specifications (Electric) / Opsiyonel Özellikler (Elektrik)

Digital Thermostat / Dijital Termostat
 Remote Control Lock / Uzaktan Kumandalı Kilit
 Energy Management Control / Enerji Yönetim Kontrolü
 Light Switch / Lamba Anahtarı
 Digital Thermometer / Dijital Termometre
 LED Lighting from Shelf / Raftan LED Aydınlatma
 IP24 Waterproof / IP24 Su Geçirmezlik

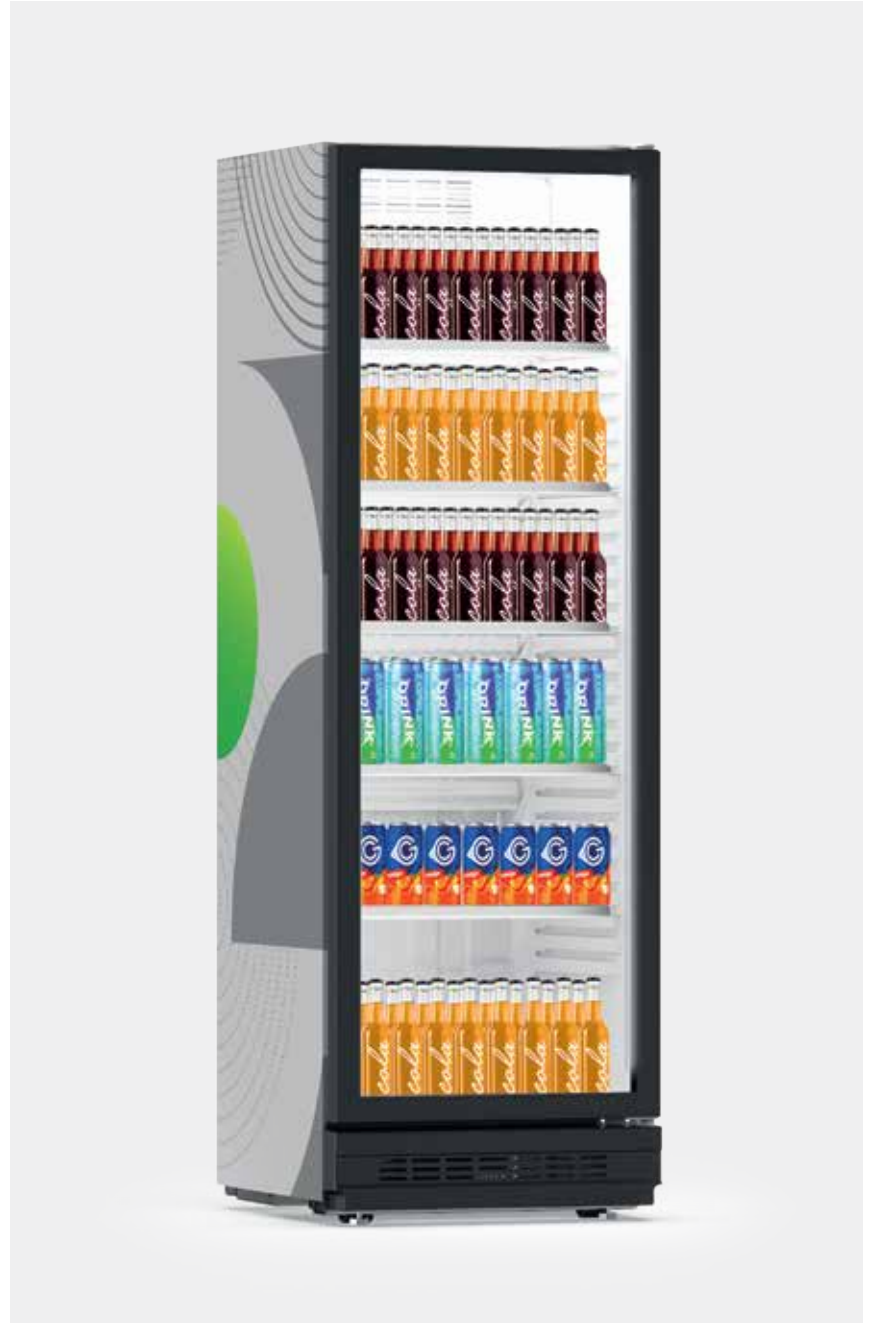

Bottle Loading Unit
Şişe Yükleme Adedi

231



Can Loading Unit
Kutu Yükleme Adedi

399



Number of Shelves
Raf Sayısı

5



EGIDA

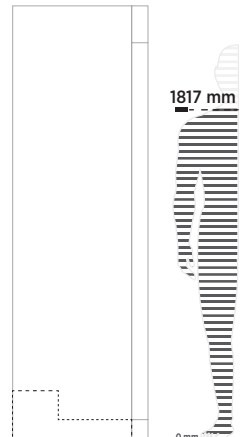

250 C

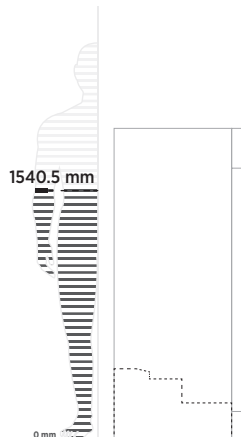

Bottle Loading Unit
Şişe Yükleme Adedi

140



Can Loading Unit
Kutu Yükleme Adedi

308



Number of Shelves
Raf Sayısı

4



SPECIFICATIONS / ÖZELLİKLER

Gross Volume (L) / Brüt Hacim	252
Net Volume (L) / Net Hacim	244
Internal Dimensions (w*d*h) (mm) İç Ölçüler	490*444.5*1091
External Dimensions (w*d*h) (mm) Dış Ölçüler	590*622.5*1540.5
External Dimensions with Package (w*d*h) (mm) Ambalajlı Dış Ölçüler	615*660*1660
Usable Rack Area (m ²) Kullanılabilir Raf Alanı	0,193
Net Weight (kg) / Net Ağırlık	81
Gross Weight (kg) / Brüt Ağırlık	87
Number of Products Loaded on the Width (330 ml - Ø 66,3 mm) / Genişliğe Yüklenen Ürün Adedi	7
Number of Products Loaded on the Depth (330 ml - Ø 66,3 mm) / Derinliğe Yüklenen Ürün Adedi	6
Number of Products Loaded on the Width (330 ml - Ø 57 mm) / Genişliğe Yüklenen Ürün Adedi	8
Number of Products Loaded on the Depth (330 ml - Ø 57 mm) / Derinliğe Yüklenen Ürün Adedi	7
Product Display Area (m ²) / Ürünün Kapladığı Alan	0,367
Can Loading Unit (330 ml - Ø 66,3 mm) Kutu Yükleme Adedi	308
Bottle Loading Unit (500 ml) Şişe Yükleme Adedi	140
Number of Shelves / Raf Sayısı	4
Insulation Thickness (mm) / İzolasyon Kalınlığı	50
Working Temperature Range °C Çalışma Sıcaklık Aralığı	0 / +10 °C
Refrigerant / Soğutucu Gaz	R600a
Climate Class / İklim Sınıfı	B/C
Supply Voltage / Besleme Gerilimi	220-240 / 50 V/Hz
20" / 40" / 40H" Container Loading Unit 20" / 40" / 40H" Konteyner Yükleme Adedi	26 / 57 / 57
13,6 m Truck Loading Unit 13,6 m Tır Yükleme Adedi	66

Standard Specifications / Standart Özellikler

Self Closing Door / Kendiliğinden Kapanan Kapı

Mechanical Thermostat / Mekanik Termostat

Two Adjustable Feet / İki Adet Ayarlanabilir Ayak

Horizontal LED Lighting / Yatay LED Aydınlatma

Gömme Raf Çıtası / Built-in Shelves Bracket

Plastic Inner Body / Plastik İç Gövde

Optional Specifications (Mechanic) / Opsiyonel Özellikler (Mekanik)

Door Lock / Kapı Kilidi

Price Label / Fiyat Etiketi

Changing Door Direction / Kapı Yönü Değiştirme

Night Cover / Gece Kapağı

Bottle Opener - Bottle Cap Collector / Şişe Açacağı - Şişe Kapağı Toplayıcı

Custom Exterior / Özel Dış Giydirme

Transparent Sticker on Glass / Camda Şeffaf Çıkartma

Stainless Steel Outer Body / Paslanmaz Çelik Dış Gövde

Canopy without Frame - Shutter / Çerçevesiz Kanopi - Panjur

Optional Specifications (Electric) / Opsiyonel Özellikler (Elektrik)

Digital Thermostat / Dijital Termostat

Remote Control Lock / Uzaktan Kumandalı Kilit

Energy Management Control / Enerji Yönetim Kontrolü

Light Switch / Lamba Anahtarı

Digital Thermometer / Dijital Termometre

LED Lighting from Shelf / Raftan LED Aydınlatma

IP24 Waterproof / IP24 Su Geçirmezlik

SPECIFICATIONS / ÖZELLİKLER

Gross Volume (L) / Brüt Hacim	258
Net Volume (L) / Net Hacim	246
Internal Dimensions (w*d*h) (mm) İç Ölçüler	517*470*1091
External Dimensions (w*d*h) (mm) Dış Ölçüler	590*622.5*1540.5
External Dimensions with Package (w*d*h) (mm) Ambalajlı Dış Ölçüler	615*660*1660
Usable Rack Area (m ²) Kullanılabilir Raf Alanı	0,193
Net Weight (kg) / Net Ağırlık	76
Gross Weight (kg) / Brüt Ağırlık	82
Number of Products Loaded on the Width (330 ml - Ø 66,3 mm) / Genişliğe Yüklenen Ürün Adedi	7
Number of Products Loaded on the Depth (330 ml - Ø 66,3 mm) / Derinliğe Yüklenen Ürün Adedi	5
Number of Products Loaded on the Width (330 ml - Ø 57 mm) / Genişliğe Yüklenen Ürün Adedi	8
Number of Products Loaded on the Depth (330 ml - Ø 57 mm) / Derinliğe Yüklenen Ürün Adedi	6
Product Display Area (m ²) / Ürünün Kapladığı Alan	0,367
Can Loading Unit (330 ml - Ø 66,3 mm) Kutu Yükleme Adedi	231
Bottle Loading Unit (500 ml) Şişe Yükleme Adedi	154
Number of Shelves / Raf Sayısı	4
Insulation Thickness (mm) / İzolasyon Kalınlığı	50
Working Temperature Range °C Çalışma Sıcaklık Aralığı	0 / +10 °C
Refrigerant / Soğutucu Gaz	R600a
Climate Class / İklim Sınıfı	B/C
Supply Voltage / Besleme Gerilimi	220-240 / 50 V/Hz
20" / 40" / 40H" Container Loading Unit 20" / 40" / 40H" Konteyner Yükleme Adedi	26 / 57 / 57
13,6 m Truck Loading Unit 13,6 m Tır Yükleme Adedi	66

Standard Specifications / Standart Özellikler

Self Closing Door / Kendiliğinden Kapanan Kapı
 Mechanical Thermostat / Mekanik Termostat
 Two Adjustable Feet / İki Adet Ayarlanabilir Ayak
 Horizontal LED Lighting / Yatay LED Aydınlatma
 Gömme Raf Çıtası / Built-in Shelves Bracket
Plastic Inner Body / Plastik İç Gövde

Optional Specifications (Mechanic) / Opsiyonel Özellikler (Mekanik)

Door Lock / Kapı Kili
 Price Label / Fiyat Etiketi
 Changing Door Direction / Kapı Yönü Değiştirme
 Night Cover / Gece Kapağı
 Bottle Opener - Bottle Cap Collector / Şişe Açacağı - Şişe Kapağı Toplayıcı
 Custom Exterior / Özel Dış Giydirme
 Transparent Sticker on Glass / Camda Şeffaf Çıkartma
 Stainless Steel Outer Body / Paslanmaz Çelik Dış Gövde
 Frameless Canopy - Shutter / Çerçevesiz Kanopi - Panjur

Optional Specifications (Electric) / Opsiyonel Özellikler (Elektrik)

Digital Thermostat / Dijital Termostat
 Remote Control Lock / Uzaktan Kumandalı Kilit
 Energy Management Control / Enerji Yönetim Kontrolü
 Light Switch / Lamba Anahtarı
 Digital Thermometer / Dijital Termometre
 LED Lighting from Shelf / Raftan LED Aydınlatma
 IP24 Waterproof / IP24 Su Geçirmezlik

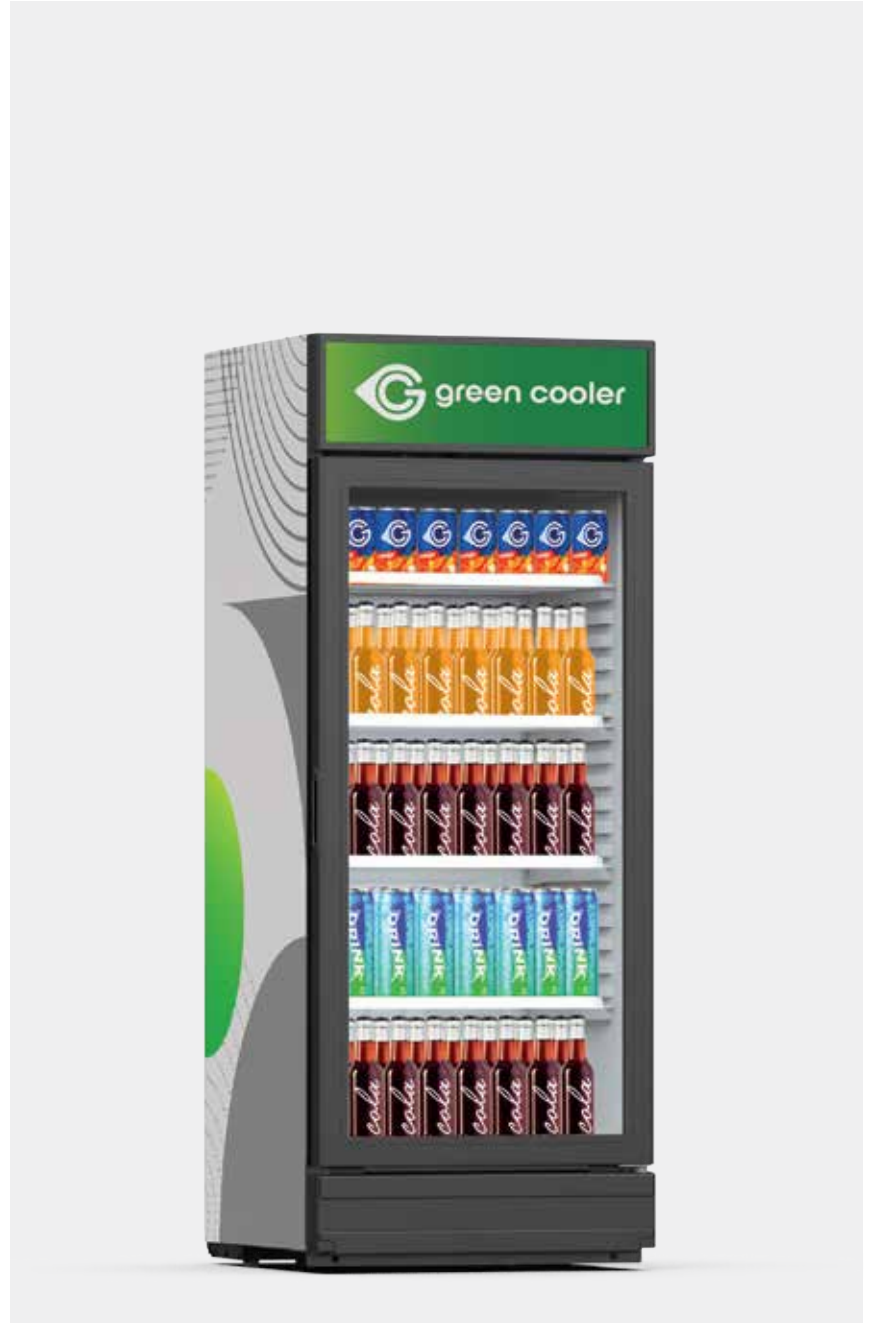

Bottle Loading Unit
Şişe Yükleme Adedi

154



Can Loading Unit
Kutu Yükleme Adedi

231



Number of Shelves
Raf Sayısı

4

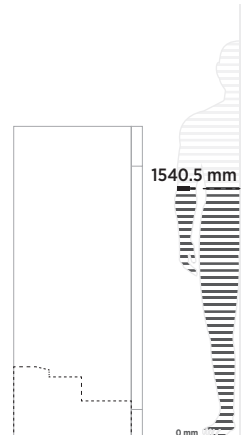

250 WOC

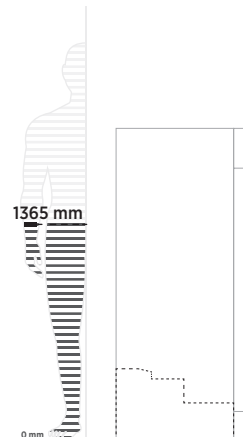

Bottle Loading Unit
Şişe Yükleme Adedi

189



Can Loading Unit
Kutu Yükleme Adedi

308



Number of Shelves
Raf Sayısı

4



EGIDA

SPECIFICATIONS / ÖZELLİKLER

Gross Volume (L) / Brüt Hacim	252
Net Volume (L) / Net Hacim	244
Internal Dimensions (w*d*h) (mm) İç Ölçüler	490*444.5*1091
External Dimensions (w*d*h) (mm) Dış Ölçüler	590*622.5**1365
External Dimensions with Package (w*d*h) (mm) Ambalajlı Dış Ölçüler	615*660*1505
Usable Rack Area (m ²) Kullanılabilir Raf Alanı	0,193
Net Weight (kg) / Net Ağırlık	78
Gross Weight (kg) / Brüt Ağırlık	83
Number of Products Loaded on the Width (330 ml - Ø 66,3 mm) / Genişliğe Yüklene Ürün Adedi	7
Number of Products Loaded on the Depth (330 ml - Ø 66,3 mm) / Derinliğe Yüklene Ürün Adedi	6
Number of Products Loaded on the Width (330 ml - Ø 57 mm) / Genişliğe Yüklene Ürün Adedi	8
Number of Products Loaded on the Depth (330 ml - Ø 57 mm) / Derinliğe Yüklene Ürün Adedi	7
Product Display Area (m ²) / Ürünün Kapladığı Alan	0,369
Can Loading Unit (330 ml - Ø 66,3 mm) Kutu Yükleme Adedi	308
Bottle Loading Unit (500 ml) Şişe Yükleme Adedi	189
Number of Shelves / Raf Sayısı	4
Insulation Thickness (mm) / İzolasyon Kalınlığı	50
Working Temperature Range °C Çalışma Sıcaklık Aralığı	0 / +10 °C
Refrigerant / Soğutucu Gaz	R600a
Climate Class / İklim Sınıfı	B/C
Supply Voltage / Besleme Gerilimi	220-240 / 50 V/Hz
20" / 40" / 40H" Container Loading Unit 20" / 40" / 40H" Konteyner Yükleme Adedi	26 / 57 / 57
13,6 m Truck Loading Unit 13,6 m Tır Yükleme Adedi	66

Standard Specifications / Standart Özellikler

Self Closing Door / Kendiliğinden Kapanan Kapı

Mechanical Thermostat / Mekanik Termostat

Two Adjustable Feet / İki Adet Ayarlanabilir Ayak

Horizontal LED Lighting / Yatay LED Aydınlatma

Gömme Raf Çıtası / Built-in Shelves Bracket

Metal Inner Body / Metal İç Gövde

Optional Specifications (Mechanic) / Opsiyonel Özellikler (Mekanik)

Door Lock / Kapı Kilidi

Price Label / Fiyat Etiketi

Changing Door Direction / Kapı Yönü Değiştirme

Night Cover / Gece Kapağı

Bottle Opener - Bottle Cap Collector / Şişe Açacağı - Şişe Kapağı Toplayıcı

Custom Exterior / Özel Dış Giydirme

Transparent Sticker on Glass / Camda Şeffaf Çıkartma

Stainless Steel Outer Body / Paslanmaz Çelik Dış Gövde

Canopy without Frame - Shutter / Çerçevesiz Kanopi - Panjur

Optional Specifications (Electric) / Opsiyonel Özellikler (Elektrik)

Digital Thermostat / Dijital Termostat

Remote Control Lock / Uzaktan Kumandalı Kilit

Energy Management Control / Enerji Yönetim Kontrolü

Light Switch / Lamba Anahtarı

Digital Thermometer / Dijital Termometre

LED Lighting from Shelf / Raftan LED Aydınlatma

IP24 Waterproof / IP24 Su Geçirmezlik

SPECIFICATIONS / ÖZELLİKLER

Gross Volume (L) / Brüt Hacim	258
Net Volume (L) / Net Hacim	246
Internal Dimensions (w*d*h) (mm) İç Ölçüler	517*470*1091
External Dimensions (w*d*h) (mm) Dış Ölçüler	590*622.5*1365
External Dimensions with Package (w*d*h) (mm) Ambalajlı Dış Ölçüler	615*660*1505
Usable Rack Area (m ²) Kullanılabilir Raf Alanı	0,193
Net Weight (kg) / Net Ağırlık	73
Gross Weight (kg) / Brüt Ağırlık	78
Number of Products Loaded on the Width (330 ml - Ø 66,3 mm) / Genişliğe Yüklenen Ürün Adedi	7
Number of Products Loaded on the Depth (330 ml - Ø 66,3 mm) / Derinliğe Yüklenen Ürün Adedi	5
Number of Products Loaded on the Width (330 ml - Ø 57 mm) / Genişliğe Yüklenen Ürün Adedi	8
Number of Products Loaded on the Depth (330 ml - Ø 57 mm) / Derinliğe Yüklenen Ürün Adedi	6
Product Display Area (m ²) / Ürünün Kapladığı Alan	0,367
Can Loading Unit (330 ml - Ø 66,3 mm) Kutu Yükleme Adedi	231
Bottle Loading Unit (500 ml) Şişe Yükleme Adedi	154
Number of Shelves / Raf Sayısı	4
Insulation Thickness (mm) / İzolasyon Kalınlığı	38
Working Temperature Range °C Çalışma Sıcaklık Aralığı	0 / +10 °C
Refrigerant / Soğutucu Gaz	R600a
Climate Class / İklim Sınıfı	B/C
Supply Voltage / Besleme Gerilimi	220-240 / 50 V/Hz
20" / 40" / 40H" Container Loading Unit 20" / 40" / 40H" Konteyner Yükleme Adedi	26 / 57 / 57
13,6 m Truck Loading Unit 13,6 m Tır Yükleme Adedi	66

Standard Specifications / Standart Özellikler

Self Closing Door / Kendiliğinden Kapanan Kapı
 Mechanical Thermostat / Mekanik Termostat
 Two Adjustable Feet / İki Adet Ayarlanabilir Ayak
 Horizontal LED Lighting / Yatay LED Aydınlatma
 Gömme Raf Çıtası / Built-in Shelves Bracket
Plastic Inner Body / Plastik İç Gövde

Optional Specifications (Mechanic) / Opsiyonel Özellikler (Mekanik)

Door Lock / Kapı Kiliti
 Price Label / Fiyat Etiketi
 Changing Door Direction / Kapı Yönü Değiştirme
 Night Cover / Gece Kapağı
 Bottle Opener - Bottle Cap Collector / Şişe Açacağı - Şişe Kapağı Toplayıcı
 Custom Exterior / Özel Dış Giydirme
 Transparent Sticker on Glass / Camda Şeffaf Çıkartma
 Stainless Steel Outer Body / Paslanmaz Çelik Dış Gövde
 Frameless Canopy - Shutter / Çerçevesiz Kanopi - Panjur

Optional Specifications (Electric) / Opsiyonel Özellikler (Elektrik)

Digital Thermostat / Dijital Termostat
 Remote Control Lock / Uzaktan Kumandalı Kilit
 Energy Management Control / Enerji Yönetim Kontrolü
 Light Switch / Lamba Anahtarı
 Digital Thermometer / Dijital Termometre
 LED Lighting from Shelf / Raftan LED Aydınlatma
 IP24 Waterproof / IP24 Su Geçirmezlik

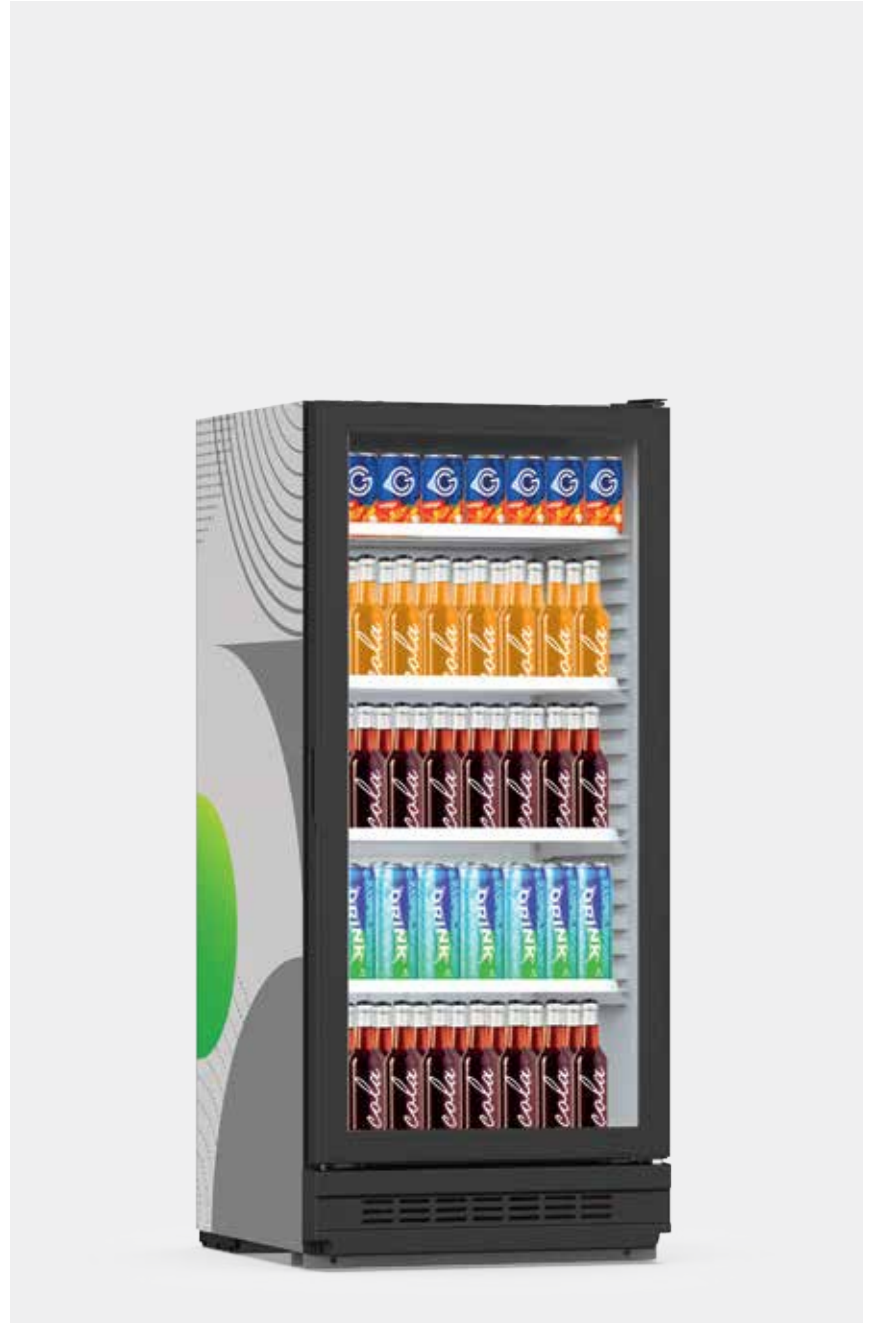

Bottle Loading Unit
 Şişe Yükleme Adedi

154



Can Loading Unit
 Kutu Yükleme Adedi

231



Number of Shelves
 Raf Sayısı

4



EGIDA

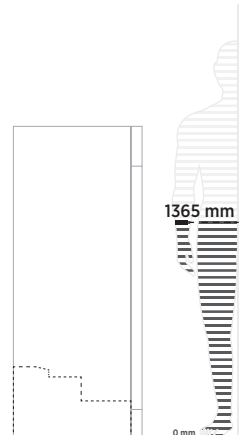

380 WOC



SPECIFICATIONS / ÖZELLİKLER

Gross Volume (L) / Brüt Hacim	363
Net Volume (L) / Net Hacim	356
Internal Dimensions (w*d*h) (mm) İç Ölçüler	490*444*1555
External Dimensions (w*d*h) (mm) Dış Ölçüler	590*621*1827
External Dimensions with Package (w*d*h) (mm) Ambalajlı Dış Ölçüler	605*646*1963
Usable Rack Area (m ²) Kullanılabilir Raf Alanı	0,192
Net Weight (kg) / Net Ağırlık	96
Gross Weight (kg) / Brüt Ağırlık	101.5
Number of Products Loaded on the Width (330 ml - Ø 66,3 mm) / Genişliğe Yüklene Ürün Adedi	7
Number of Products Loaded on the Depth (330 ml - Ø 66,3 mm) / Derinliğe Yüklene Ürün Adedi	6
Number of Products Loaded on the Width (330 ml - Ø 57 mm) / Genişliğe Yüklene Ürün Adedi	8
Number of Products Loaded on the Depth (330 ml - Ø 57 mm) / Derinliğe Yüklene Ürün Adedi	7
Product Display Area (m ²) / Ürünün Kapladığı Alan	0,365
Can Loading Unit (330 ml - Ø 66,3 mm) Kutu Yükleme Adedi	476
Bottle Loading Unit (500 ml) Şişe Yükleme Adedi	221
Number of Shelves / Raf Sayısı	5
Insulation Thickness (mm) / İzolasyon Kalınlığı	50
Working Temperature Range °C Çalışma Sıcaklık Aralığı	0 / +10 °C
Refrigerant / Soğutucu Gaz	R600a
Climate Class / İklim Sınıfı	B/C
Supply Voltage / Besleme Gerilimi	220-240 / 50 V/Hz
20" / 40" / 40H" Container Loading Unit 20" / 40" / 40H" Konteyner Yükleme Adedi	27 / 57 / 57
13,6 m Truck Loading Unit 13,6 m Tır Yükleme Adedi	84

Standard Specifications / Standart Özellikler

Self Closing Door / Kendiliğinden Kapanan Kapı
Mechanical Thermostat / Mekanik Termostat
Two Adjustable Feet / İki Adet Ayarlanabilir Ayak
Horizontal LED Lighting / Yatay LED Aydınlatma
Gömme Raf Çıtası / Built-in Shelves Bracket
Metal Inner Body / Metal İç Gövde

Optional Specifications (Mechanic) / Opsiyonel Özellikler (Mekanik)

Door Lock / Kapı Kilidi
Price Label / Fiyat Etiketi
Changing Door Direction / Kapı Yönü Değiştirme
Night Cover / Gece Kapağı
Bottle Opener - Bottle Cap Collector / Şişe Açacağı - Şişe Kapağı Toplayıcı
Custom Exterior / Özel Dış Giydirme
Transparent Sticker on Glass / Camda Şeffaf Çıkartma
Stainless Steel Outer Body / Paslanmaz Çelik Dış Gövde

Optional Specifications (Electric) / Opsiyonel Özellikler (Elektrik)

Digital Thermostat / Dijital Termostat
Remote Control Lock / Uzaktan Kumandalı Kilit
Energy Management Control / Enerji Yönetim Kontrolü
Light Switch / Lamba Anahtarı
Digital Thermometer / Dijital Termometre
LED Lighting from Shelf / Raftan LED Aydınlatma
IP24 Waterproof / IP24 Su Geçirmezlik

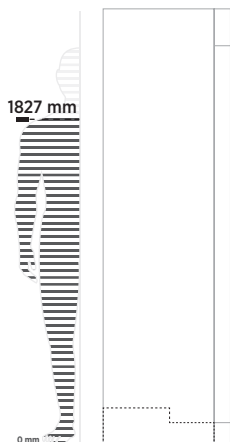

Bottle Loading Unit
Şişe Yükleme Adedi

221



Can Loading Unit
Kutu Yükleme Adedi

476



Number of Shelves
Raf Sayısı

5



EGIDA

SPECIFICATIONS / ÖZELLİKLER

Gross Volume (L) / Brüt Hacim	363
Net Volume (L) / Net Hacim	356
Internal Dimensions (w*d*h) (mm) İç Ölçüler	490*444*1555
External Dimensions (w*d*h) (mm) Dış Ölçüler	590*621*2005
External Dimensions with Package (w*d*h) (mm) Ambalajlı Dış Ölçüler	605*646*2141
Usable Rack Area (m ²) Kullanılabilir Raf Alanı	0,193
Net Weight (kg) / Net Ağırlık	100
Gross Weight (kg) / Brüt Ağırlık	106
Number of Products Loaded on the Width (330 ml - Ø 66,3 mm) / Genişliğe Yüklenen Ürün Adedi	7
Number of Products Loaded on the Depth (330 ml - Ø 66,3 mm) / Derinliğe Yüklenen Ürün Adedi	6
Number of Products Loaded on the Width (330 ml - Ø 57 mm) / Genişliğe Yüklenen Ürün Adedi	8
Number of Products Loaded on the Depth (330 ml - Ø 57 mm) / Derinliğe Yüklenen Ürün Adedi	7
Product Display Area (m ²) / Ürünün Kapladığı Alan	0,365
Can Loading Unit (330 ml - Ø 66,3 mm) Kutu Yükleme Adedi	476
Bottle Loading Unit (500 ml) Şişe Yükleme Adedi	221
Number of Shelves / Raf Sayısı	5
Insulation Thickness (mm) / İzolasyon Kalınlığı	50
Working Temperature Range °C Çalışma Sıcaklık Aralığı	0 / +10 °C
Refrigerant / Soğutucu Gaz	R600a
Climate Class / İklim Sınıfı	B/C
Supply Voltage / Besleme Gerilimi	220-240 / 50 V/Hz
20" / 40" / 40H" Container Loading Unit 20" / 40" / 40H" Konteyner Yükleme Adedi	27 / 57 / 57
13,6 m Truck Loading Unit 13,6 m Tır Yükleme Adedi	84

Standard Specifications / Standart Özellikler

Self Closing Door / Kendiliğinden Kapanan Kapı
 Mechanical Thermostat / Mekanik Termostat
 Two Adjustable Feet / İki ADET Ayarlanabilir Ayak
 Horizontal LED Lighting / Yatay LED Aydınlatma
 Gömme Raf Çıtası / Built-in Shelves Bracket
 Metal Inner Body / Metal İç Gövde

Optional Specifications (Mechanic) / Opsiyonel Özellikler (Mekanik)

Door Lock / Kapı Kilidi
 Price Label / Fiyat Etiketi
 Changing Door Direction / Kapı Yönü Değiştirme
 Night Cover / Gece Kapağı
 Bottle Opener - Bottle Cap Collector / Şişe Açacağı - Şişe Kapağı Toplayıcı
 Custom Exterior / Özel Dış Giydirmeye
 Transparent Sticker on Glass / Camda Şeffaf Çıkartma
 Stainless Steel Outer Body / Paslanmaz Çelik Dış Gövde

Optional Specifications (Electric) / Opsiyonel Özellikler (Elektrik)

Digital Thermostat / Dijital Termostat
 Remote Control Lock / Uzaktan Kumandalı Kilit
 Energy Management Control / Enerji Yönetim Kontrolü
 Light Switch / Lamba Anahtarı
 Digital Thermometer / Dijital Termometre
 LED Lighting from Shelf / Raftan LED Aydınlatma
 IP24 Waterproof / IP24 Su Geçirmezlik



Bottle Loading Unit
Şişe Yükleme Adedi

221



Can Loading Unit
Kutu Yükleme Adedi

476



Number of Shelves
Raf Sayısı

5



2005 mm

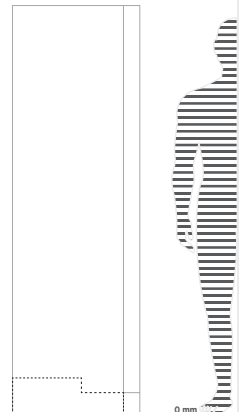

410 WOC



SPECIFICATIONS / ÖZELLİKLER

Gross Volume (L) / Brüt Hacim	415
Net Volume (L) / Net Hacim	407
Internal Dimensions (w*d*h) (mm) İç Ölçüler	490*444*1737
External Dimensions (w*d*h) (mm) Dış Ölçüler	590*624*2024
External Dimensions with Package (w*d*h) (mm) Ambalajlı Dış Ölçüler	622*644*2164
Usable Rack Area (m ²) Kullanılabilir Raf Alanı	0,193
Net Weight (kg) / Net Ağırlık	105
Gross Weight (kg) / Brüt Ağırlık	115
Number of Products Loaded on the Width (330 ml - Ø 66,3 mm) / Genişliğe Yüklene Ürün Adedi	7
Number of Products Loaded on the Depth (330 ml - Ø 66,3 mm) / Derinliğe Yüklene Ürün Adedi	6
Number of Products Loaded on the Width (330 ml - Ø 57 mm) / Genişliğe Yüklene Ürün Adedi	8
Number of Products Loaded on the Depth (330 ml - Ø 57 mm) / Derinliğe Yüklene Ürün Adedi	6
Product Display Area (m ²) / Ürünün Kapladığı Alan	0,367
Can Loading Unit (330 ml - Ø 66,3 mm) Kutu Yükleme Adedi	490
Bottle Loading Unit (500 ml) Şişe Yükleme Adedi	231
Number of Shelves / Raf Sayısı	5
Insulation Thickness (mm) / İzolasyon Kalınlığı	50
Working Temperature Range °C Çalışma Sıcaklık Aralığı	0 / +10 °C
Refrigerant / Soğutucu Gaz	R600a
Climate Class / İklim Sınıfı	B/C
Supply Voltage / Besleme Gerilimi	220-240 / 50 V/Hz
20" / 40" / 40H" Container Loading Unit 20" / 40" / 40H" Konteyner Yükleme Adedi	27 / 57 / 57
13,6 m Truck Loading Unit 13,6 m Tır Yükleme Adedi	63

Standard Specifications / Standart Özellikler

Self Closing Door / Kendiliğinden Kapanan Kapı
Mechanical Thermostat / Mekanik Termostat
Two Adjustable Feet / İki Adet Ayarlanabilir Ayak
Horizontal LED Lighting / Yatay LED Aydınlatma
Gömme Raf Çıtası / Built-in Shelves Bracket
Metal Inner Body / Metal İç Gövde

Optional Specifications (Mechanic) / Opsiyonel Özellikler (Mekanik)

Door Lock / Kapı Kiliti
Price Label / Fiyat Etiketi
Changing Door Direction / Kapı Yönü Değiştirme
Night Cover / Gece Kapağı
Bottle Opener - Bottle Cap Collector / Şişe Açacağı - Şişe Kapağı Toplayıcı
Custom Exterior / Özel Dış Giydirme
Transparent Sticker on Glass / Camda Şeffaf Çıkartma
Stainless Steel Outer Body / Paslanmaz Çelik Dış Gövde

Optional Specifications (Electric) / Opsiyonel Özellikler (Elektrik)

Digital Thermostat / Dijital Termostat
Remote Control Lock / Uzaktan Kumandalı Kilit
Energy Management Control / Enerji Yönetim Kontrolü
Light Switch / Lamba Anahtarı
Digital Thermometer / Dijital Termometre
LED Lighting from Shelf / Raftan LED Aydınlatma
IP24 Waterproof / IP24 Su Geçirmezlik

2024 mm

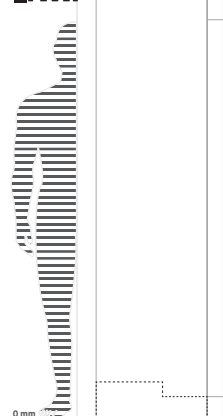

Bottle Loading Unit
Şişe Yükleme Adedi

231



Can Loading Unit
Kutu Yükleme Adedi

490



Number of Shelves
Raf Sayısı

5



EGIDA

SPECIFICATIONS / ÖZELLİKLER

Gross Volume (L) / Brüt Hacim	421
Net Volume (L) / Net Hacim	409
Internal Dimensions (w*d*h) (mm) İç Ölçüler	517*470*1737
External Dimensions (w*d*h) (mm) Dış Ölçüler	590*624*2024
External Dimensions with Package (w*d*h) (mm) Ambalajlı Dış Ölçüler	622*644*2164
Usable Rack Area (m ²) Kullanılabilir Raf Alanı	0,193
Net Weight (kg) / Net Ağırlık	100
Gross Weight (kg) / Brüt Ağırlık	110
Number of Products Loaded on the Width (330 ml - Ø 66,3 mm) / Genişliğe Yüklenen Ürün Adedi	7
Number of Products Loaded on the Depth (330 ml - Ø 66,3 mm) / Derinliğe Yüklenen Ürün Adedi	5
Number of Products Loaded on the Width (330 ml - Ø 57 mm) / Genişliğe Yüklenen Ürün Adedi	8
Number of Products Loaded on the Depth (330 ml - Ø 57 mm) / Derinliğe Yüklenen Ürün Adedi	6
Product Display Area (m ²) / Ürünün Kapladığı Alan	0,367
Can Loading Unit (330 ml - Ø 66,3 mm) Kutu Yükleme Adedi	426
Bottle Loading Unit (500 ml) Şişe Yükleme Adedi	238
Number of Shelves / Raf Sayısı	5
Insulation Thickness (mm) / İzolasyon Kalınlığı	38
Working Temperature Range °C Çalışma Sıcaklık Aralığı	0 / +10 °C
Refrigerant / Soğutucu Gaz	R600a
Climate Class / İklim Sınıfı	B/C
Supply Voltage / Besleme Gerilimi	220-240 / 50 V/Hz
20" / 40" / 40H" Container Loading Unit 20" / 40" / 40H" Konteyner Yükleme Adedi	27 / 57 / 57
13,6 m Truck Loading Unit 13,6 m Tır Yükleme Adedi	63

Standard Specifications / Standart Özellikler

Self Closing Door / Kendiliğinden Kapanan Kapı
 Mechanical Thermostat / Mekanik Termostat
 Two Adjustable Feet / İki Adet Ayarlanabilir Ayak
 Horizontal LED Lighting / Yatay LED Aydınlatma
 Gömme Raf Çıtası / Built-in Shelves Bracket
Plastic Inner Body / Plastik İç Gövde

Optional Specifications (Mechanic) / Opsiyonel Özellikler (Mekanik)

Door Lock / Kapı Kiliti
 Price Label / Fiyat Etiketi
 Changing Door Direction / Kapı Yönü Değiştirme
 Night Cover / Gece Kapağı
 Bottle Opener - Bottle Cap Collector / Şişe Açacağı - Şişe Kapağı Toplayıcı
 Custom Exterior / Özel Dış Giydirmeye
 Transparent Sticker on Glass / Camda Şeffaf Çıkartma
 Stainless Steel Outer Body / Paslanmaz Çelik Dış Gövde

Optional Specifications (Electric) / Opsiyonel Özellikler (Elektrik)

Digital Thermostat / Dijital Termostat
 Remote Control Lock / Uzaktan Kumandalı Kilit
 Energy Management Control / Enerji Yönetim Kontrolü
 Light Switch / Lamba Anahtarı
 Digital Thermometer / Dijital Termometre
 LED Lighting from Shelf / Raftan LED Aydınlatma
 IP24 Waterproof / IP24 Su Geçirmezlik

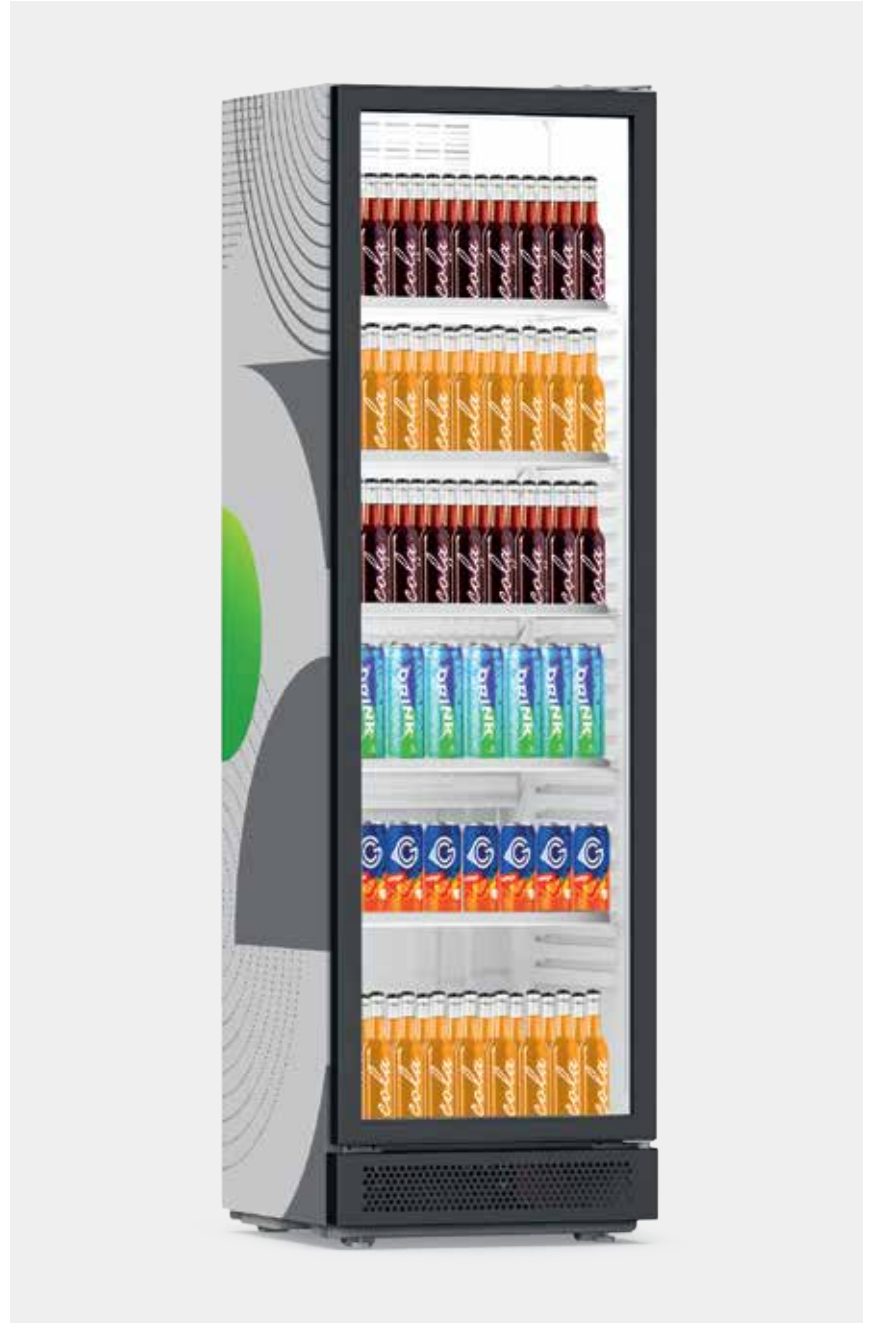

Bottle Loading Unit
Şişe Yükleme Adedi

238



Can Loading Unit
Kutu Yükleme Adedi

426



Number of Shelves
Raf Sayısı

5



EGIDA

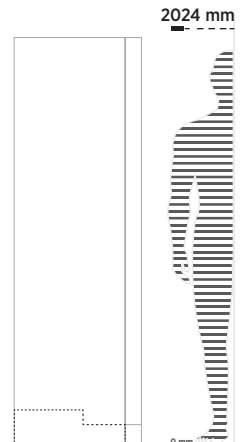

390 C



SPECIFICATIONS / ÖZELLİKLER

Gross Volume (L) / Brüt Hacim	365
Net Volume (L) / Net Hacim	355
Internal Dimensions (w*d*h) (mm) İç Ölçüler	490*463.5*1458.5
External Dimensions (w*d*h) (mm) Dış Ölçüler	590*621*2005
External Dimensions with Package (w*d*h) (mm) Ambalajlı Dış Ölçüler	605*646*2145
Usable Rack Area (m ²) Kullanılabilir Raf Alanı	0,199
Net Weight (kg) / Net Ağırlık	102
Gross Weight (kg) / Brüt Ağırlık	108.5
Number of Products Loaded on the Width (330 ml - Ø 66,3 mm) / Genişliğe Yüklene Ürün Adedi	7
Number of Products Loaded on the Depth (330 ml - Ø 66,3 mm) / Derinliğe Yüklene Ürün Adedi	6
Number of Products Loaded on the Width (330 ml - Ø 57 mm) / Genişliğe Yüklene Ürün Adedi	8
Number of Products Loaded on the Depth (330 ml - Ø 57 mm) / Derinliğe Yüklene Ürün Adedi	7
Product Display Area (m ²) / Ürünün Kapladığı Alan	0,379
Can Loading Unit (330 ml - Ø 66,3 mm) Kutu Yükleme Adedi	455
Bottle Loading Unit (500 ml) Şişe Yükleme Adedi	245
Number of Shelves / Raf Sayısı	5
Insulation Thickness (mm) / İzolasyon Kalınlığı	50
Working Temperature Range °C Çalışma Sıcaklık Aralığı	0 / +10 °C
Refrigerant / Soğutucu Gaz	R600a
Climate Class / İklim Sınıfı	B/C
Supply Voltage / Besleme Gerilimi	220-240 / 50 V/Hz
20" / 40" / 40H" Container Loading Unit 20" / 40" / 40H" Konteyner Yükleme Adedi	27 / 57 / 57
13,6 m Truck Loading Unit 13,6 m Tır Yükleme Adedi	84

Standard Specifications / Standart Özellikler

Self Closing Door / Kendiliğinden Kapanan Kapı
Mechanical Thermostat / Mekanik Termostat
Two Adjustable Feet / İki Adet Ayarlanabilir Ayak
Horizontal LED Lighting / Yatay LED Aydınlatma
Gömme Raf Çıtası / Built-in Shelves Bracket

Metal Inner Body / Metal İç Gövde

Optional Specifications (Mechanic) / Opsiyonel Özellikler (Mekanik)

Door Lock / Kapı Kiliti
Price Label / Fiyat Etiketi
Changing Door Direction / Kapı Yönü Değiştirme
Night Cover / Gece Kapağı
Bottle Opener - Bottle Cap Collector / Şişe Açacağı - Şişe Kapağı Toplayıcı
Custom Exterior / Özel Dış Giydirme
Transparent Sticker on Glass / Camda Şeffaf Çıkartma
Stainless Steel Outer Body / Paslanmaz Çelik Dış Gövde

Optional Specifications (Electric) / Opsiyonel Özellikler (Elektrik)

Digital Thermostat / Dijital Termostat
Remote Control Lock / Uzaktan Kumandalı Kilit
Energy Management Control / Enerji Yönetim Kontrolü
Light Switch / Lamba Anahtar
Digital Thermometer / Dijital Termometre
LED Lighting from Shelf / Raftan LED Aydınlatma
IP24 Waterproof / IP24 Su Geçirmezlik

2005 mm

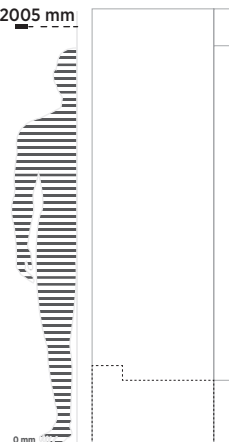

Bottle Loading Unit
Şişe Yükleme Adedi

245



Can Loading Unit
Kutu Yükleme Adedi

455



Number of Shelves
Raf Sayısı

5



SPECIFICATIONS / ÖZELLİKLER

Gross Volume (L) / Brüt Hacim	365
Net Volume (L) / Net Hacim	355
Internal Dimensions (w*d*h) (mm) İç Ölçüler	490*463.5*1458.5
External Dimensions (w*d*h) (mm) Dış Ölçüler	590*621*1844
External Dimensions with Package (w*d*h) (mm) Ambalajlı Dış Ölçüler	605*646*1984
Usable Rack Area (m ²) Kullanılabilir Raf Alanı	0,199
Net Weight (kg) / Net Ağırlık	100
Gross Weight (kg) / Brüt Ağırlık	110
Number of Products Loaded on the Width (330 ml - Ø 66,3 mm) / Genişliğe Yüklenen Ürün Adedi	7
Number of Products Loaded on the Depth (330 ml - Ø 66,3 mm) / Derinliğe Yüklenen Ürün Adedi	6
Number of Products Loaded on the Width (330 ml - Ø 57 mm) / Genişliğe Yüklenen Ürün Adedi	8
Number of Products Loaded on the Depth (330 ml - Ø 57 mm) / Derinliğe Yüklenen Ürün Adedi	7
Product Display Area (m ²) / Ürünün Kapladığı Alan	0,357
Can Loading Unit (330 ml - Ø 66,3 mm) Kutu Yükleme Adedi	455
Bottle Loading Unit (500 ml) Şişe Yükleme Adedi	245
Number of Shelves / Raf Sayısı	5
Insulation Thickness (mm) / İzolasyon Kalınlığı	50
Working Temperature Range °C Çalışma Sıcaklık Aralığı	0 / +10 °C
Refrigerant / Soğutucu Gaz	R600a
Climate Class / İklim Sınıfı	B/C
Supply Voltage / Besleme Gerilimi	220-240 / 50 V/Hz
20" / 40" / 40H" Container Loading Unit 20" / 40" / 40H" Konteyner Yükleme Adedi	27 / 57 / 57
13,6 m Truck Loading Unit 13,6 m Tır Yükleme Adedi	84

Standard Specifications / Standart Özellikler

Self Closing Door / Kendiliğinden Kapanan Kapı
 Mechanical Thermostat / Mekanik Termostat
 Two Adjustable Feet / İki Adet Ayarlanabilir Ayak
 Horizontal LED Lighting / Yatay LED Aydınlatma
 Gömme Raf Çıtası / Built-in Shelves Bracket
Metal Inner Body / Metal İç Gövde

Optional Specifications (Mechanic) / Opsiyonel Özellikler (Mekanik)

Door Lock / Kapı Kilidi
 Price Label / Fiyat Etiketi
 Changing Door Direction / Kapı Yönü Değiştirme
 Night Cover / Gece Kapağı
 Bottle Opener - Bottle Cap Collector / Şişe Açacağı - Şişe Kapağı Toplayıcı
 Custom Exterior / Özel Dış Giydirmeye
 Transparent Sticker on Glass / Camda Şeffaf Çıkartma
 Stainless Steel Outer Body / Paslanmaz Çelik Dış Gövde

Optional Specifications (Electric) / Opsiyonel Özellikler (Elektrik)

Digital Thermostat / Dijital Termostat
 Remote Control Lock / Uzaktan Kumandalı Kilit
 Energy Management Control / Enerji Yönetim Kontrolü
 Light Switch / Lamba Anahtarı
 Digital Thermometer / Dijital Termometre
 LED Lighting from Shelf / Raftan LED Aydınlatma
 IP24 Waterproof / IP24 Su Geçirmezlik



Bottle Loading Unit
Şişe Yükleme Adedi

245



Can Loading Unit
Kutu Yükleme Adedi

455



Number of Shelves
Raf Sayısı

5



EGIDA

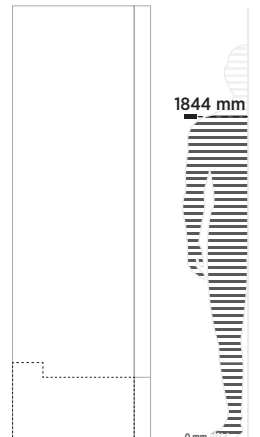

420 C



SPECIFICATIONS / ÖZELLİKLER

Gross Volume (L) / Brüt Hacim	374
Net Volume (L) / Net Hacim	365
Internal Dimensions (w*d*h) (mm) İç Ölçüler	489*463.5*1499
External Dimensions (w*d*h) (mm) Dış Ölçüler	590*640*2147
External Dimensions with Package (w*d*h) (mm) Ambalajlı Dış Ölçüler	622*662*2287
Usable Rack Area (m ²) Kullanılabilir Raf Alanı	0,199
Net Weight (kg) / Net Ağırlık	-
Gross Weight (kg) / Brüt Ağırlık	-
Number of Products Loaded on the Width (330 ml - Ø 66,3 mm) / Genişliğe Yüklenen Ürün Adedi	7
Number of Products Loaded on the Depth (330 ml - Ø 66,3 mm) / Derinliğe Yüklenen Ürün Adedi	6
Number of Products Loaded on the Width (330 ml - Ø 57 mm) / Genişliğe Yüklenen Ürün Adedi	8
Number of Products Loaded on the Depth (330 ml - Ø 57 mm) / Derinliğe Yüklenen Ürün Adedi	7
Product Display Area (m ²) / Ürünün Kapladığı Alan	0,415
Can Loading Unit (330 ml - Ø 66,3 mm) Kutu Yükleme Adedi	497
Bottle Loading Unit (500 ml) Şişe Yükleme Adedi	238
Number of Shelves / Raf Sayısı	5
Insulation Thickness (mm) / İzolasyon Kalınlığı	50
Working Temperature Range °C Çalışma Sıcaklık Aralığı	0 / +10 °C
Refrigerant / Soğutucu Gaz	R600a
Climate Class / İklim Sınıfı	B/C
Supply Voltage / Besleme Gerilimi	220-240 / 50 V/Hz
20" / 40" / 40H" Container Loading Unit 20" / 40" / 40H" Konteyner Yükleme Adedi	27 / 57 / 57
13,6 m Truck Loading Unit 13,6 m Tır Yükleme Adedi	63

Standard Specifications / Standart Özellikler

Self Closing Door / Kendiliğinden Kapanan Kapı
Mechanical Thermostat / Mekanik Termostat
Two Adjustable Feet / İki Adet Ayarlanabilir Ayak
Horizontal LED Lighting / Yatay LED Aydınlatma
Gömme Raf Çıtası / Built-in Shelves Bracket

Metal Inner Body / Metal İç Gövde

Optional Specifications (Mechanic) / Opsiyonel Özellikler (Mekanik)

Door Lock / Kapı Kilitli
Price Label / Fiyat Etiketi
Changing Door Direction / Kapı Yönü Değiştirme
Night Cover / Gece Kapağı
Bottle Opener - Bottle Cap Collector / Şişe Açacağı - Şişe Kapağı Toplayıcı
Custom Exterior / Özel Dış Giydirme
Transparent Sticker on Glass / Camda Şeffaf Çıkartma
Stainless Steel Outer Body / Paslanmaz Çelik Dış Gövde

Optional Specifications (Electric) / Opsiyonel Özellikler (Elektrik)

Digital Thermostat / Dijital Termostat
Remote Control Lock / Uzaktan Kumandalı Kilit
Energy Management Control / Enerji Yönetim Kontrolü
Light Switch / Lamba Anahtar
Digital Thermometer / Dijital Termometre
LED Lighting from Shelf / Raftan LED Aydınlatma
IP24 Waterproof / IP24 Su Geçirmezlik

2147 mm



Bottle Loading Unit
Şişe Yükleme Adedi

238



Can Loading Unit
Kutu Yükleme Adedi

497



Number of Shelves
Raf Sayısı

5



SPECIFICATIONS / ÖZELLİKLER

Gross Volume (L) / Brüt Hacim	374
Net Volume (L) / Net Hacim	365
Internal Dimensions (w*d*h) (mm) İç Ölçüler	489*463.5*1499
External Dimensions (w*d*h) (mm) Dış Ölçüler	590*640*1983
External Dimensions with Package (w*d*h) (mm) Ambalajlı Dış Ölçüler	622*662*2123
Usable Rack Area (m ²) Kullanılabilir Raf Alanı	0,199
Net Weight (kg) / Net Ağırlık	-
Gross Weight (kg) / Brüt Ağırlık	-
Number of Products Loaded on the Width (330 ml - Ø 66,3 mm) / Genişliğe Yüklenen Ürün Adedi	7
Number of Products Loaded on the Depth (330 ml - Ø 66,3 mm) / Derinliğe Yüklenen Ürün Adedi	6
Number of Products Loaded on the Width (330 ml - Ø 57 mm) / Genişliğe Yüklenen Ürün Adedi	8
Number of Products Loaded on the Depth (330 ml - Ø 57 mm) / Derinliğe Yüklenen Ürün Adedi	7
Product Display Area (m ²) / Ürünün Kapladığı Alan	0,415
Can Loading Unit (330 ml - Ø 66,3 mm) Kutu Yükleme Adedi	497
Bottle Loading Unit (500 ml) Şişe Yükleme Adedi	238
Number of Shelves / Raf Sayısı	5
Insulation Thickness (mm) / İzolasyon Kalınlığı	50
Working Temperature Range °C Çalışma Sıcaklık Aralığı	0 / +10 °C
Refrigerant / Soğutucu Gaz	R600a
Climate Class / İklim Sınıfı	B/C
Supply Voltage / Besleme Gerilimi	220-240 / 50 V/Hz
20" / 40" / 40H" Container Loading Unit 20" / 40" / 40H" Konteyner Yükleme Adedi	27 / 57 / 57
13,6 m Truck Loading Unit 13,6 m Tır Yükleme Adedi	63

Standard Specifications / Standart Özellikler

Self Closing Door / Kendiliğinden Kapanan Kapı
 Mechanical Thermostat / Mekanik Termostat
 Two Adjustable Feet / İki Adet Ayarlanabilir Ayak
 Horizontal LED Lighting / Yatay LED Aydınlatma
 Gömme Raf Çıtası / Built-in Shelves Bracket
Metal Inner Body / Metal İç Gövde

Optional Specifications (Mechanic) / Opsiyonel Özellikler (Mekanik)

Door Lock / Kapı Kiliti
 Price Label / Fiyat Etiketi
 Changing Door Direction / Kapı Yönü Değiştirme
 Night Cover / Gece Kapağı
 Bottle Opener - Bottle Cap Collector / Şişe Açacağı - Şişe Kapağı Toplayıcı
 Custom Exterior / Özel Dış Giydirmeye
 Transparent Sticker on Glass / Camda Şeffaf Çıkartma
 Stainless Steel Outer Body / Paslanmaz Çelik Dış Gövde

Optional Specifications (Electric) / Opsiyonel Özellikler (Elektrik)

Digital Thermostat / Dijital Termostat
 Remote Control Lock / Uzaktan Kumandalı Kilit
 Energy Management Control / Enerji Yönetim Kontrolü
 Light Switch / Lamba Anahtarı
 Digital Thermometer / Dijital Termometre
 LED Lighting from Shelf / Raftan LED Aydınlatma
 IP24 Waterproof / IP24 Su Geçirmezlik



Bottle Loading Unit
Şişe Yükleme Adedi

238



Can Loading Unit
Kutu Yükleme Adedi

497



Number of Shelves
Raf Sayısı

5



EGIDA

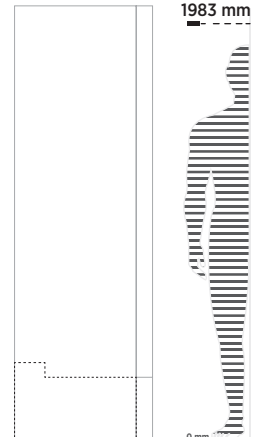

400 WOC



SPECIFICATIONS / ÖZELLİKLER

Gross Volume (L) / Brüt Hacim	423
Net Volume (L) / Net Hacim	414
Internal Dimensions (w*d*h) (mm) İç Ölçüler	490*444*1862
External Dimensions (w*d*h) (mm) Dış Ölçüler	590*624*2024
External Dimensions with Package (w*d*h) (mm) Ambalajlı Dış Ölçüler	622*644*2164
Usable Rack Area (m ²) Kullanılabilir Raf Alanı	0,193
Net Weight (kg) / Net Ağırlık	125
Gross Weight (kg) / Brüt Ağırlık	135
Number of Products Loaded on the Width (330 ml - Ø 66,3 mm) / Genişliğe Yüklene Ürün Adedi	7
Number of Products Loaded on the Depth (330 ml - Ø 66,3 mm) / Derinliğe Yüklene Ürün Adedi	6
Number of Products Loaded on the Width (330 ml - Ø 57 mm) / Genişliğe Yüklene Ürün Adedi	8
Number of Products Loaded on the Depth (330 ml - Ø 57 mm) / Derinliğe Yüklene Ürün Adedi	6
Product Display Area (m ²) / Ürünün Kapladığı Alan	0,367
Can Loading Unit (330 ml - Ø 66,3 mm) Kutu Yükleme Adedi	518
Bottle Loading Unit (500 ml) Şişe Yükleme Adedi	231
Number of Shelves / Raf Sayısı	5
Insulation Thickness (mm) / İzolasyon Kalınlığı	50
Working Temperature Range °C Çalışma Sıcaklık Aralığı	0 / +10 °C
Refrigerant / Soğutucu Gaz	R600a
Climate Class / İklim Sınıfı	B/C
Supply Voltage / Besleme Gerilimi	220-240 / 50 V/Hz
20" / 40" / 40H" Container Loading Unit 20" / 40" / 40H" Konteyner Yükleme Adedi	27 / 57 / 57
13,6 m Truck Loading Unit 13,6 m Tır Yükleme Adedi	63

Standard Specifications / Standart Özellikler

Self Closing Door / Kendiliğinden Kapanan Kapı
Mechanical Thermostat / Mekanik Termostat
Two Adjustable Feet / İki Adet Ayarlanabilir Ayak
Horizontal LED Lighting / Yatay LED Aydınlatma
Gömme Raf Çıtası / Built-in Shelves Bracket

Metal Inner Body / Metal İç Gövde

Optional Specifications (Mechanic) / Opsiyonel Özellikler (Mekanik)

Door Lock / Kapı Kilidi
Price Label / Fiyat Etiketi
Changing Door Direction / Kapı Yönü Değiştirme
Night Cover / Gece Kapağı
Bottle Opener - Bottle Cap Collector / Şişe Açacağı - Şişe Kapağı Toplayıcı
Custom Exterior / Özel Dış Giydirme
Transparent Sticker on Glass / Camda Şeffaf Çıkartma
Stainless Steel Outer Body / Paslanmaz Çelik Dış Gövde

Optional Specifications (Electric) / Opsiyonel Özellikler (Elektrik)

Digital Thermostat / Dijital Termostat
Remote Control Lock / Uzaktan Kumandalı Kilit
Energy Management Control / Enerji Yönetim Kontrolü
Light Switch / Lamba Anahtar
Digital Thermometer / Dijital Termometre
LED Lighting from Shelf / Raftan LED Aydınlatma
IP24 Waterproof / IP24 Su Geçirmezlik

2024 mm



Bottle Loading Unit
Şişe Yükleme Adedi

231



Can Loading Unit
Kutu Yükleme Adedi

518



Number of Shelves
Raf Sayısı

5



EGIDA

SPECIFICATIONS / ÖZELLİKLER

Gross Volume (L) / Brüt Hacim	658
Net Volume (L) / Net Hacim	603
Internal Dimensions (w*d*h) (mm) İç Ölçüler	624*643*1608
External Dimensions (w*d*h) (mm) Dış Ölçüler	725*768*2061
External Dimensions with Package (w*d*h) (mm) Ambalajlı Dış Ölçüler	757*790*2201
Usable Rack Area (m ²) Kullanılabilir Raf Alanı	0,322
Net Weight (kg) / Net Ağırlık	134
Gross Weight (kg) / Brüt Ağırlık	144
Number of Products Loaded on the Width (330 ml - Ø 66,3 mm) / Genişliğe Yüklenen Ürün Adedi	9
Number of Products Loaded on the Depth (330 ml - Ø 66,3 mm) / Derinliğe Yüklenen Ürün Adedi	8
Number of Products Loaded on the Width (330 ml - Ø 57 mm) / Genişliğe Yüklenen Ürün Adedi	10
Number of Products Loaded on the Depth (330 ml - Ø 57 mm) / Derinliğe Yüklenen Ürün Adedi	9
Product Display Area (m ²) / Ürünün Kapladığı Alan	0,557
Can Loading Unit (330 ml - Ø 66,3 mm) Kutu Yükleme Adedi	792
Bottle Loading Unit (500 ml) Şişe Yükleme Adedi	360
Number of Shelves / Raf Sayısı	5
Insulation Thickness (mm) / İzolasyon Kalınlığı	50
Working Temperature Range °C Çalışma Sıcaklık Aralığı	0 / +10 °C
Refrigerant / Soğutucu Gaz	R290a
Climate Class / İklim Sınıfı	B/C
Supply Voltage / Besleme Gerilimi	220-240 / 50 V/Hz
20" / 40" / 40H" Container Loading Unit 20" / 40" / 40H" Konteyner Yükleme Adedi	21 / 42 / 42
13,6 m Truck Loading Unit 13,6 m Tır Yükleme Adedi	51

Standard Specifications / Standart Özellikler

Self Closing Door / Kendiliğinden Kapanan Kapı
 Mechanical Thermostat / Mekanik Termostat
 Two Adjustable Feet / İki Adet Ayarlanabilir Ayak
 Horizontal LED Lighting / Yatay LED Aydınlatma
 Gömme Raf Çıtası / Built-in Shelves Bracket
Metal Inner Body / Metal İç Gövde

Optional Specifications (Mechanic) / Opsiyonel Özellikler (Mekanik)

Door Lock / Kapı Kiliti
 Price Label / Fiyat Etiketi
 Changing Door Direction / Kapı Yönü Değiştirme
 Night Cover / Gece Kapağı
 Bottle Opener - Bottle Cap Collector / Şişe Açacağı - Şişe Kapağı Toplayıcı
 Custom Exterior / Özel Dış Giydirmeye
 Transparent Sticker on Glass / Camda Şeffaf Çıkartma
 Stainless Steel Outer Body / Paslanmaz Çelik Dış Gövde

Optional Specifications (Electric) / Opsiyonel Özellikler (Elektrik)

Digital Thermostat / Dijital Termostat
 Remote Control Lock / Uzaktan Kumandalı Kilit
 Energy Management Control / Enerji Yönetim Kontrolü
 Light Switch / Lamba Anahtarı
 Digital Thermometer / Dijital Termometre
 LED Lighting from Shelf / Raftan LED Aydınlatma
 IP24 Waterproof / IP24 Su Geçirmezlik



Bottle Loading Unit
Şişe Yükleme Adedi

360



Can Loading Unit
Kutu Yükleme Adedi

792



Number of Shelves
Raf Sayısı

5

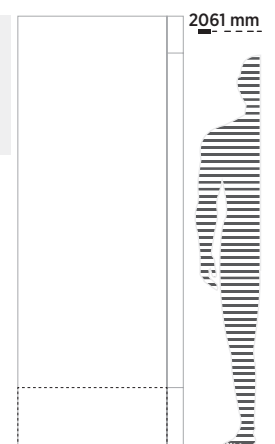

670 WOC

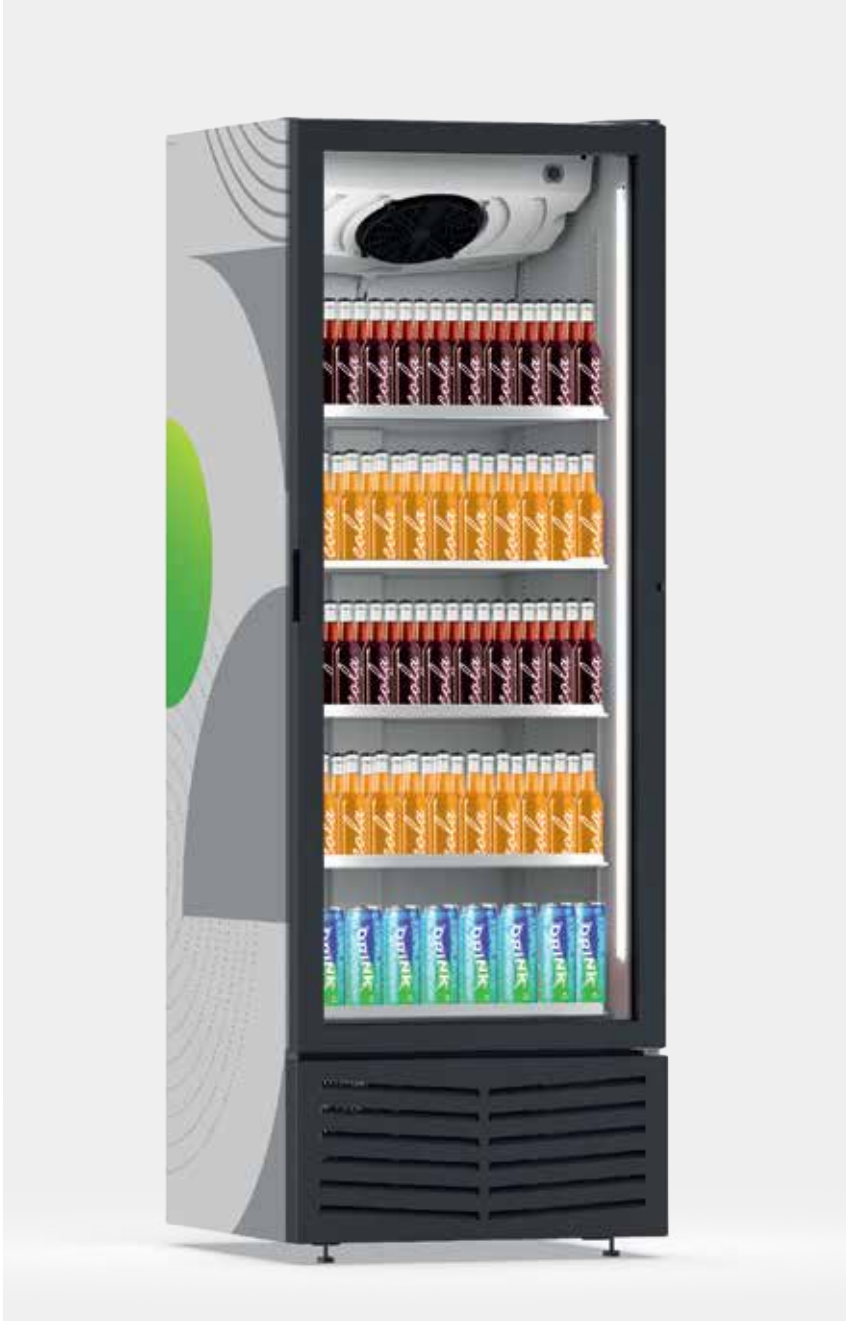

SPECIFICATIONS / ÖZELLİKLER

Gross Volume (L) / Brüt Hacim	670
Net Volume (L) / Net Hacim	616
Internal Dimensions (w*d*h) (mm) İç Ölçüler	624*643*1608
External Dimensions (w*d*h) (mm) Dış Ölçüler	725*768*2066
External Dimensions with Package (w*d*h) (mm) Ambalajlı Dış Ölçüler	757*790*2206
Usable Rack Area (m ²) Kullanılabilir Raf Alanı	0,322
Net Weight (kg) / Net Ağırlık	136
Gross Weight (kg) / Brüt Ağırlık	146
Number of Products Loaded on the Width (330 ml - Ø 66,3 mm) / Genişliğe Yüklene Ürün Adedi	9
Number of Products Loaded on the Depth (330 ml - Ø 66,3 mm) / Derinliğe Yüklene Ürün Adedi	8
Number of Products Loaded on the Width (330 ml - Ø 57 mm) / Genişliğe Yüklene Ürün Adedi	10
Number of Products Loaded on the Depth (330 ml - Ø 57 mm) / Derinliğe Yüklene Ürün Adedi	9
Product Display Area (m ²) / Ürünün Kapladığı Alan	0,557
Can Loading Unit (330 ml - Ø 66,3 mm) Kutu Yükleme Adedi	792
Bottle Loading Unit (500 ml) Şişe Yükleme Adedi	360
Number of Shelves / Raf Sayısı	5
Insulation Thickness (mm) / İzolasyon Kalınlığı	50
Working Temperature Range °C Çalışma Sıcaklık Aralığı	0 / +10 °C
Refrigerant / Soğutucu Gaz	R290a
Climate Class / İklim Sınıfı	B/C
Supply Voltage / Besleme Gerilimi	220-240 / 50 V/Hz
20" / 40" / 40H" Container Loading Unit 20" / 40" / 40H" Konteyner Yükleme Adedi	21 / 42 / 42
13,6 m Truck Loading Unit 13,6 m Tır Yükleme Adedi	51

Standard Specifications / Standart Özellikler

Self Closing Door / Kendiliğinden Kapanan Kapı
 Mechanical Thermostat / Mekanik Termostat
 Two Adjustable Feet / İki Adet Ayarlanabilir Ayak
 Horizontal LED Lighting / Yatay LED Aydınlatma
 Gömme Raf Çıtası / Built-in Shelves Bracket

Metal Inner Body / Metal İç Gövde

Optional Specifications (Mechanic) / Opsiyonel Özellikler (Mekanik)

Door Lock / Kapı Kiliti
 Price Label / Fiyat Etiketi
 Changing Door Direction / Kapı Yönü Değiştirme
 Night Cover / Gece Kapağı
 Bottle Opener - Bottle Cap Collector / Şişe Açacağı - Şişe Kapağı Toplayıcı
 Custom Exterior / Özel Dış Giydirme
 Transparent Sticker on Glass / Camda Şeffaf Çıkartma
 Stainless Steel Outer Body / Paslanmaz Çelik Dış Gövde

Optional Specifications (Electric) / Opsiyonel Özellikler (Elektrik)

Digital Thermostat / Dijital Termostat
 Remote Control Lock / Uzaktan Kumandalı Kilit
 Energy Management Control / Enerji Yönetim Kontrolü
 Light Switch / Lamba Anahtarı
 Digital Thermometer / Dijital Termometre
 LED Lighting from Shelf / Raftan LED Aydınlatma
 IP24 Waterproof / IP24 Su Geçirmezlik

2066 mm

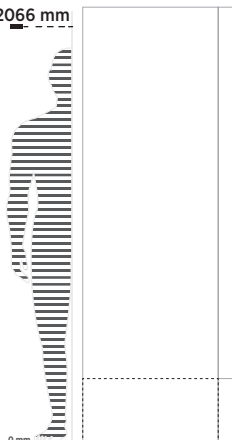

Bottle Loading Unit
 Şişe Yükleme Adedi

792



Can Loading Unit
 Kutu Yükleme Adedi

360



Number of Shelves
 Raf Sayısı

5



SPECIFICATIONS / ÖZELLİKLER

Gross Volume (L) / Brüt Hacim	665
Net Volume (L) / Net Hacim	606
Internal Dimensions (w*d*h) (mm) İç Ölçüler	690*553*1702
External Dimensions (w*d*h) (mm) Dış Ölçüler	791*687*2145
External Dimensions with Package (w*d*h) (mm) Ambalajlı Dış Ölçüler	823*709*2270
Usable Rack Area (m ²) Kullanılabilir Raf Alanı	0,315
Net Weight (kg) / Net Ağırlık	150
Gross Weight (kg) / Brüt Ağırlık	170
Number of Products Loaded on the Width (330 ml - Ø 66,3 mm) / Genişliğe Yüklenen Ürün Adedi	10
Number of Products Loaded on the Depth (330 ml - Ø 66,3 mm) / Derinliğe Yüklenen Ürün Adedi	7
Number of Products Loaded on the Width (330 ml - Ø 57 mm) / Genişliğe Yüklenen Ürün Adedi	11
Number of Products Loaded on the Depth (330 ml - Ø 57 mm) / Derinliğe Yüklenen Ürün Adedi	8
Product Display Area (m ²) / Ürünün Kapladığı Alan	0,543
Can Loading Unit (330 ml - Ø 66,3 mm) Kutu Yükleme Adedi	790
Bottle Loading Unit (500 ml) Şişe Yükleme Adedi	420
Number of Shelves / Raf Sayısı	5
Insulation Thickness (mm) / İzolasyon Kalınlığı	50
Working Temperature Range °C Çalışma Sıcaklık Aralığı	0 / +10 °C
Refrigerant / Soğutucu Gaz	R290a
Climate Class / İklim Sınıfı	B/C
Supply Voltage / Besleme Gerilimi	220-240 / 50 V/Hz
20" / 40" / 40H" Container Loading Unit 20" / 40" / 40H" Konteyner Yükleme Adedi	23 / 42 / 42
13,6 m Truck Loading Unit 13,6 m Tır Yükleme Adedi	54

Standard Specifications / Standart Özellikler

Self Closing Door / Kendiliğinden Kapanan Kapı
 Mechanical Thermostat / Mekanik Termostat
 Two Adjustable Feet / İki Adet Ayarlanabilir Ayak
 Horizontal LED Lighting / Yatay LED Aydınlatma
 Gömme Raf Çıtası / Built-in Shelves Bracket
Metal Inner Body / Metal İç Gövde

Optional Specifications (Mechanic) / Opsiyonel Özellikler (Mekanik)

Door Lock / Kapı Kiliti
 Price Label / Fiyat Etiketi
 Changing Door Direction / Kapı Yönü Değiştirme
 Night Cover / Gece Kapağı
 Bottle Opener - Bottle Cap Collector / Şişe Açacağı - Şişe Kapağı Toplayıcı
 Custom Exterior / Özel Dış Giydirmeye
 Transparent Sticker on Glass / Camda Şeffaf Çıkartma
 Stainless Steel Outer Body / Paslanmaz Çelik Dış Gövde

Optional Specifications (Electric) / Opsiyonel Özellikler (Elektrik)

Digital Thermostat / Dijital Termostat
 Remote Control Lock / Uzaktan Kumandalı Kilit
 Energy Management Control / Enerji Yönetim Kontrolü
 Light Switch / Lamba Anahtarı
 Digital Thermometer / Dijital Termometre
 LED Lighting from Shelf / Raftan LED Aydınlatma
 IP24 Waterproof / IP24 Su Geçirmezlik

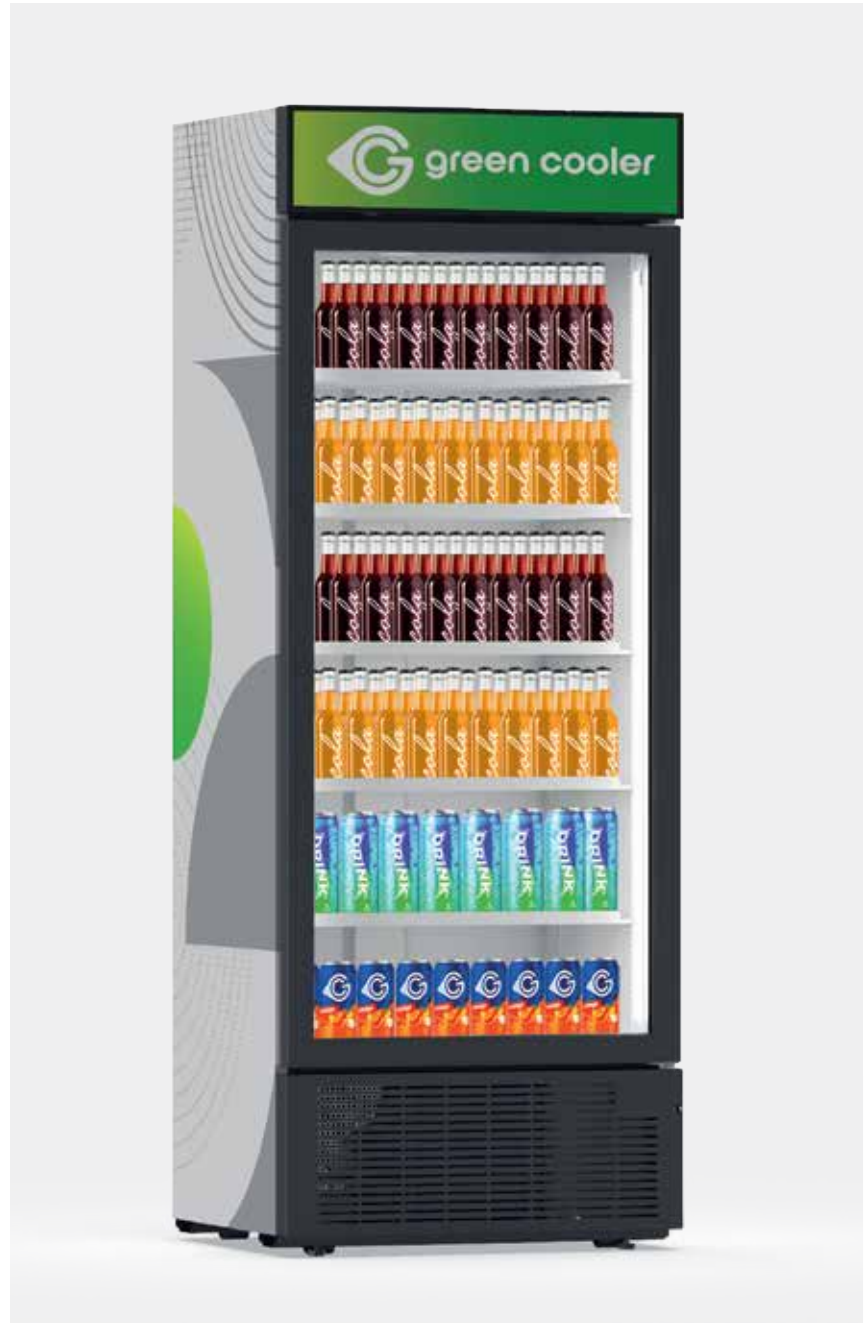

Bottle Loading Unit
Şişe Yükleme Adedi

420



Can Loading Unit
Kutu Yükleme Adedi

790



Number of Shelves
Raf Sayısı

5

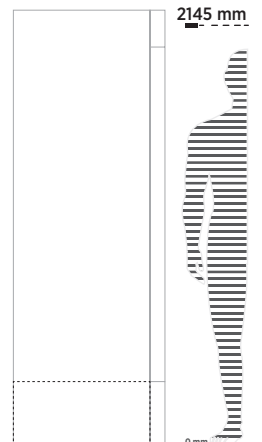

660 WOC

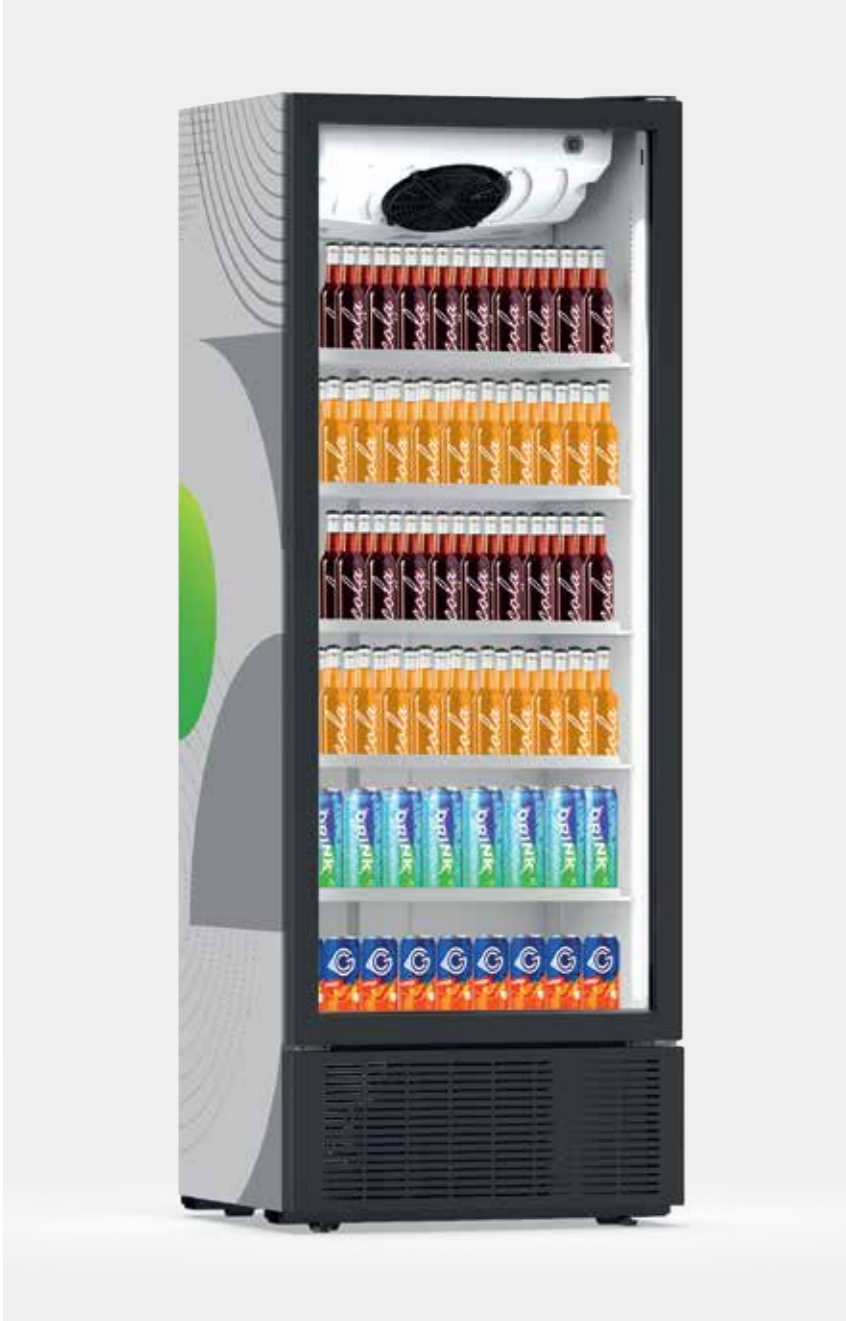

SPECIFICATIONS / ÖZELLİKLER

Gross Volume (L) / Brüt Hacim	677
Net Volume (L) / Net Hacim	619
Internal Dimensions (w*d*h) (mm) İç Ölçüler	690*553*1702
External Dimensions (w*d*h) (mm) Dış Ölçüler	791*687*2145
External Dimensions with Package (w*d*h) (mm) Ambalajlı Dış Ölçüler	823*709*2270
Usable Rack Area (m ²) Kullanılabilir Raf Alanı	0,315
Net Weight (kg) / Net Ağırlık	150
Gross Weight (kg) / Brüt Ağırlık	170
Number of Products Loaded on the Width (330 ml - Ø 66,3 mm) / Genişliğe Yüklenen Ürün Adedi	10
Number of Products Loaded on the Depth (330 ml - Ø 66,3 mm) / Derinliğe Yüklenen Ürün Adedi	7
Number of Products Loaded on the Width (330 ml - Ø 57 mm) / Genişliğe Yüklenen Ürün Adedi	11
Number of Products Loaded on the Depth (330 ml - Ø 57 mm) / Derinliğe Yüklenen Ürün Adedi	8
Product Display Area (m ²) / Ürünün Kapladığı Alan	0,543
Can Loading Unit (330 ml - Ø 66,3 mm) Kutu Yükleme Adedi	790
Bottle Loading Unit (500 ml) Şişe Yükleme Adedi	420
Number of Shelves / Raf Sayısı	5
Insulation Thickness (mm) / İzolasyon Kalınlığı	50
Working Temperature Range °C Çalışma Sıcaklık Aralığı	0 / +10 °C
Refrigerant / Soğutucu Gaz	R290a
Climate Class / İklim Sınıfı	B/C
Supply Voltage / Besleme Gerilimi	220-240 / 50 V/Hz
20" / 40" / 40H" Container Loading Unit 20" / 40" / 40H" Konteyner Yükleme Adedi	23 / 42 / 42
13,6 m Truck Loading Unit 13,6 m Tır Yükleme Adedi	54

Standard Specifications / Standart Özellikler

Self Closing Door / Kendiliğinden Kapanan Kapı
Mechanical Thermostat / Mekanik Termostat
Two Adjustable Feet / İki Adet Ayarlanabilir Ayak
Horizontal LED Lighting / Yatay LED Aydınlatma
Gömme Raf Çıtası / Built-in Shelves Bracket

Metal Inner Body / Metal İç Gövde

Optional Specifications (Mechanic) / Opsiyonel Özellikler (Mekanik)

Door Lock / Kapı Kiliti
Price Label / Fiyat Etiketi
Changing Door Direction / Kapı Yönü Değiştirme
Night Cover / Gece Kapağı
Bottle Opener - Bottle Cap Collector / Şişe Açacağı - Şişe Kapağı Toplayıcı
Custom Exterior / Özel Dış Giydirme
Transparent Sticker on Glass / Camda Şeffaf Çıkartma
Stainless Steel Outer Body / Paslanmaz Çelik Dış Gövde

Optional Specifications (Electric) / Opsiyonel Özellikler (Elektrik)

Digital Thermostat / Dijital Termostat
Remote Control Lock / Uzaktan Kumandalı Kilit
Energy Management Control / Enerji Yönetim Kontrolü
Light Switch / Lamba Anahtarı
Digital Thermometer / Dijital Termometre
LED Lighting from Shelf / Raftan LED Aydınlatma
IP24 Waterproof / IP24 Su Geçirmezlik

2145 mm

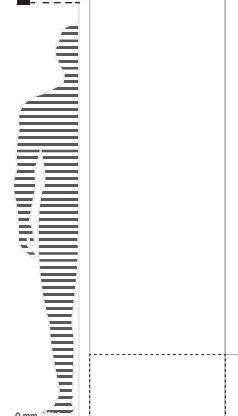

Bottle Loading Unit
Şişe Yükleme Adedi

420



Can Loading Unit
Kutu Yükleme Adedi

790



Number of Shelves
Raf Sayısı

5



SPECIFICATIONS / ÖZELLİKLER

Gross Volume (L) / Brüt Hacim	787
Net Volume (L) / Net Hacim	722
Internal Dimensions (w*d*h) (mm) İç Ölçüler	805*595*1570
External Dimensions (w*d*h) (mm) Dış Ölçüler	907*731*2015
External Dimensions with Package (w*d*h) (mm) Ambalajlı Dış Ölçüler	945*770*2150
Usable Rack Area (m ²) Kullanılabilir Raf Alanı	0,39
Net Weight (kg) / Net Ağırlık	157
Gross Weight (kg) / Brüt Ağırlık	168
Number of Products Loaded on the Width (330 ml - Ø 66,3 mm) / Genişliğe Yüklenen Ürün Adedi	12
Number of Products Loaded on the Depth (330 ml - Ø 66,3 mm) / Derinliğe Yüklenen Ürün Adedi	7
Number of Products Loaded on the Width (330 ml - Ø 57 mm) / Genişliğe Yüklenen Ürün Adedi	13
Number of Products Loaded on the Depth (330 ml - Ø 57 mm) / Derinliğe Yüklenen Ürün Adedi	8
Product Display Area (m ²) / Ürünün Kapladığı Alan	0,664
Can Loading Unit (330 ml - Ø 66,3 mm) Kutu Yükleme Adedi	860
Bottle Loading Unit (500 ml) Şişe Yükleme Adedi	420
Number of Shelves / Raf Sayısı	5
Insulation Thickness (mm) / İzolasyon Kalınlığı	50
Working Temperature Range °C Çalışma Sıcaklık Aralığı	1 / +10 °C
Refrigerant / Soğutucu Gaz	R290a
Climate Class / İklim Sınıfı	B/C
Supply Voltage / Besleme Gerilimi	220-240 / 50 V/Hz
20" / 40" / 40H" Container Loading Unit 20" / 40" / 40H" Konteyner Yükleme Adedi	18 / 36 / 36
13,6 m Truck Loading Unit 13,6 m Tır Yükleme Adedi	42

Standard Specifications / Standart Özellikler

Self Closing Door / Kendiliğinden Kapanan Kapı
 Mechanical Thermostat / Mekanik Termostat
 Two Adjustable Feet / İki Adet Ayarlanabilir Ayak
 Horizontal LED Lighting / Yatay LED Aydınlatma
 Gömme Raf Çıtası / Built-in Shelves Bracket
Metal Inner Body / Metal İç Gövde

Optional Specifications (Mechanic) / Opsiyonel Özellikler (Mekanik)

Door Lock / Kapı Kiliti
 Price Label / Fiyat Etiketi
 Changing Door Direction / Kapı Yönü Değiştirme
 Night Cover / Gece Kapağı
 Bottle Opener - Bottle Cap Collector / Şişe Açacağı - Şişe Kapağı Toplayıcı
 Custom Exterior / Özel Dış Giydirmeye
 Transparent Sticker on Glass / Camda Şeffaf Çıkartma
 Stainless Steel Outer Body / Paslanmaz Çelik Dış Gövde

Optional Specifications (Electric) / Opsiyonel Özellikler (Elektrik)

Digital Thermostat / Dijital Termostat
 Remote Control Lock / Uzaktan Kumandalı Kilit
 Energy Management Control / Enerji Yönetim Kontrolü
 Light Switch / Lamba Anahtarı
 Digital Thermometer / Dijital Termometre
 LED Lighting from Shelf / Raftan LED Aydınlatma
 IP24 Waterproof / IP24 Su Geçirmezlik

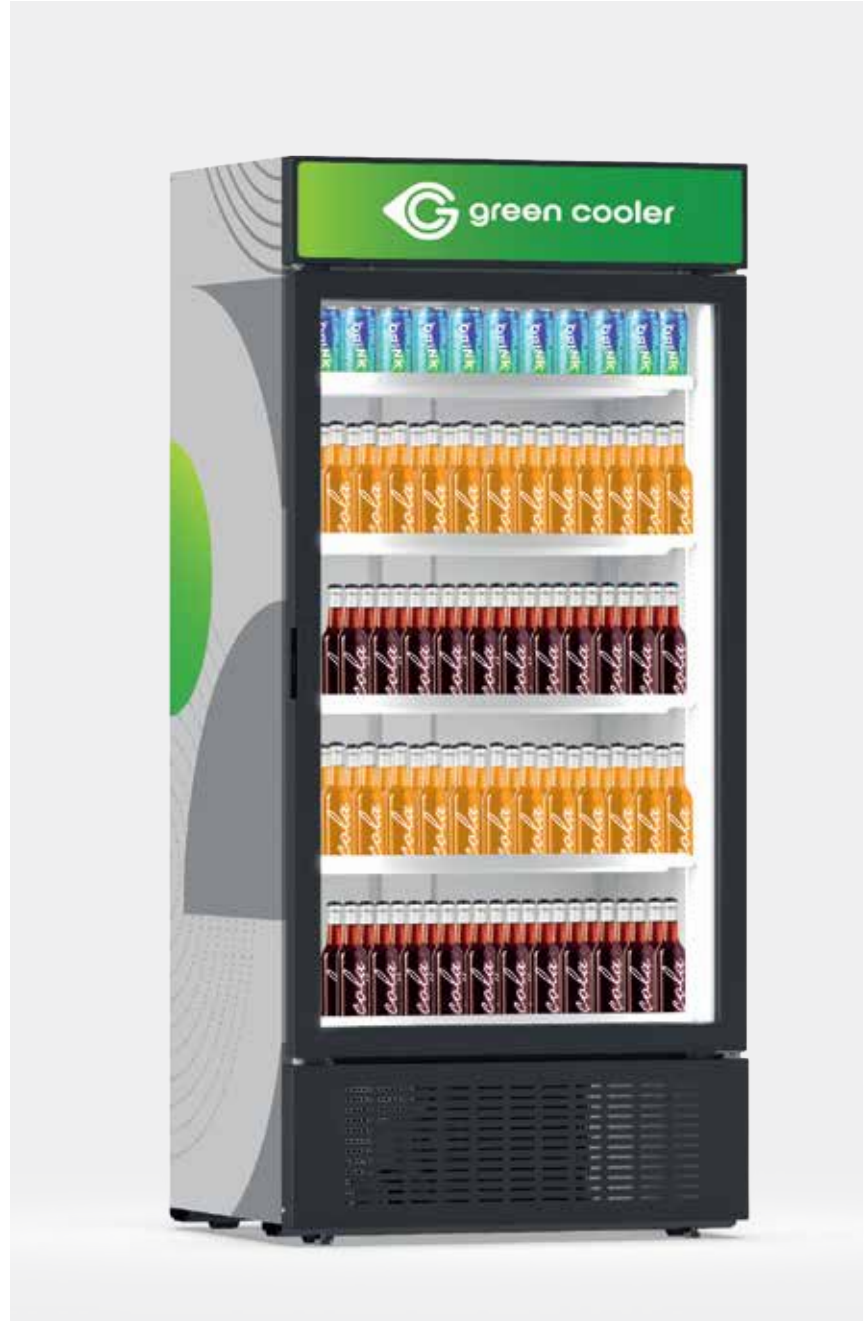

Bottle Loading Unit
Şişe Yükleme Adedi

420



Can Loading Unit
Kutu Yükleme Adedi

860



Number of Shelves
Raf Sayısı

5

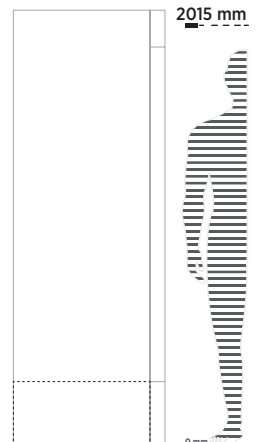

900 WOC SD



SPECIFICATIONS / ÖZELLİKLER

Gross Volume (L) / Brüt Hacim	771
Net Volume (L) / Net Hacim	710
Internal Dimensions (w*d*h) (mm) İç Ölçüler	805*595*1570
External Dimensions (w*d*h) (mm) Dış Ölçüler	907*731*2020
External Dimensions with Package (w*d*h) (mm) Ambalajlı Dış Ölçüler	945*770*2155
Usable Rack Area (m ²) Kullanılabilir Raf Alanı	0,39
Net Weight (kg) / Net Ağırlık	154
Gross Weight (kg) / Brüt Ağırlık	165
Number of Products Loaded on the Width (330 ml - Ø 66,3 mm) / Genişliğe Yüklenen Ürün Adedi	12
Number of Products Loaded on the Depth (330 ml - Ø 66,3 mm) / Derinliğe Yüklenen Ürün Adedi	7
Number of Products Loaded on the Width (330 ml - Ø 57 mm) / Genişliğe Yüklenen Ürün Adedi	13
Number of Products Loaded on the Depth (330 ml - Ø 57 mm) / Derinliğe Yüklenen Ürün Adedi	8
Product Display Area (m ²) / Ürünün Kapladığı Alan	0,664
Can Loading Unit (330 ml - Ø 66,3 mm) Kutu Yükleme Adedi	860
Bottle Loading Unit (500 ml) Şişe Yükleme Adedi	420
Number of Shelves / Raf Sayısı	5
Insulation Thickness (mm) / İzolasyon Kalınlığı	50
Working Temperature Range °C Çalışma Sıcaklık Aralığı	0 / +10 °C
Refrigerant / Soğutucu Gaz	R290a
Climate Class / İklim Sınıfı	B/C
Supply Voltage / Besleme Gerilimi	220-240 / 50 V/Hz
20" / 40" / 40H" Container Loading Unit 20" / 40" / 40H" Konteyner Yükleme Adedi	18 / 36 / 36
13,6 m Truck Loading Unit 13,6 m Tır Yükleme Adedi	42

Standard Specifications / Standart Özellikler

Self Closing Door / Kendiliğinden Kapanan Kapı
Mechanical Thermostat / Mekanik Termostat
Two Adjustable Feet / İki Adet Ayarlanabilir Ayak
Horizontal LED Lighting / Yatay LED Aydınlatma
Gömme Raf Çıtası / Built-in Shelves Bracket

Metal Inner Body / Metal İç Gövde

Optional Specifications (Mechanic) / Opsiyonel Özellikler (Mekanik)

Door Lock / Kapı Kiliti
Price Label / Fiyat Etiketi
Changing Door Direction / Kapı Yönü Değiştirme
Night Cover / Gece Kapağı
Bottle Opener - Bottle Cap Collector / Şişe Açacağı - Şişe Kapağı Toplayıcı
Custom Exterior / Özel Dış Giydirme
Transparent Sticker on Glass / Camda Şeffaf Çıkartma
Stainless Steel Outer Body / Paslanmaz Çelik Dış Gövde

Optional Specifications (Electric) / Opsiyonel Özellikler (Elektrik)

Digital Thermostat / Dijital Termostat
Remote Control Lock / Uzaktan Kumandalı Kilit
Energy Management Control / Enerji Yönetim Kontrolü
Light Switch / Lamba Anahtar
Digital Thermometer / Dijital Termometre
LED Lighting from Shelf / Raftan LED Aydınlatma
IP24 Waterproof / IP24 Su Geçirmezlik

2020 mm



Bottle Loading Unit
Şişe Yükleme Adedi

420



Can Loading Unit
Kutu Yükleme Adedi

860



Number of Shelves
Raf Sayısı

5



EGIDA



Wind Resistant
Rüzgara Dayanıklı



Theft-Deterrent
Hırsızlığa Karşı Caydırıcı



Water-Resistant
Su Geçirmez



Energy Saving
Enerji Tasarrufu



Easy to Use
Kullanım Kolaylığı



Durable
Dayanıklı



Increases Visibility
Görünürlüğü Arttırır

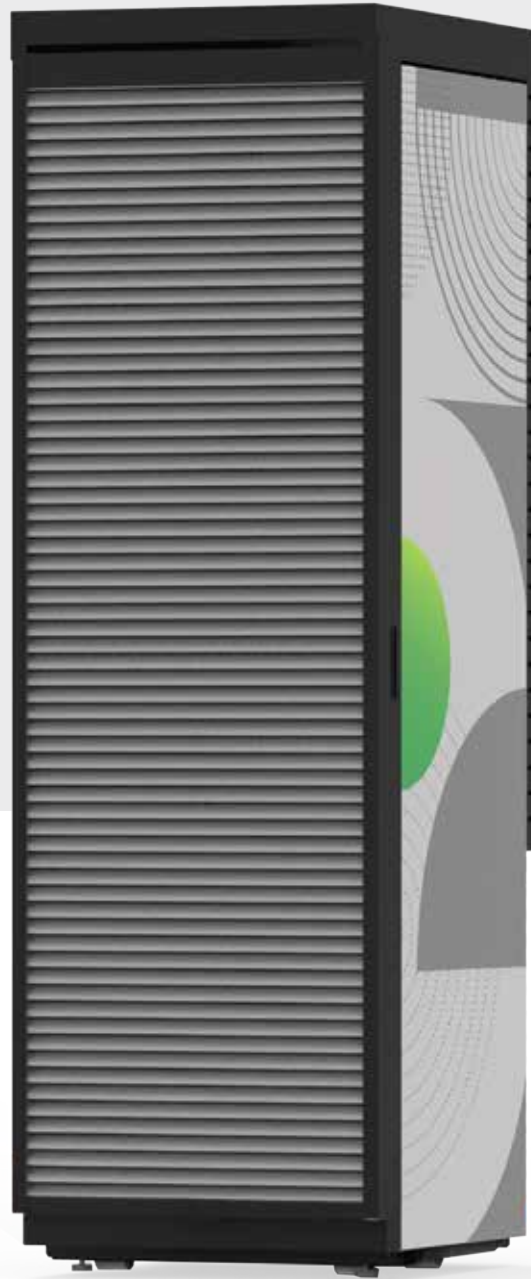

EGIDA



Movie

Egida: The Guardian of Your Security.
Egida: Güvenliğinizin Koruyucusu.



Single Door Vertical Coolers

Tek Kapılı Dikey
Soğutucular

Technical Specifications

Teknik Özellikler



180 C



180 WOC



180 EC



180 EWOC



270 C



270 WOC

	180 C	180 WOC	180 EC	180 EWOC	270 C	270 WOC	
Dimensions / Boyutlar	Gross Volume (L) <i>Brüt Hacim</i>	197	197	195	195	259	259
	Net Volume (L) <i>Net Hacim</i>	184	184	183	183	242	242
	Internal Dimensions (w*d*h) (mm) / <i>İç Ölçüler</i>	357*345*1410	357*345*1410	328,5*345*1417	328,5*345*1417	355*465,5*1442	355*465,5*1442
Packaging / Paketleme	External Dimensions (w*d*h) (mm) / <i>Dış Ölçüler</i>	435*517*2010	435*517*1832	435*512*2010	435*512*1832	455*623*2031	455*623*1853,5
	External Dimensions with Package (w*d*h) (mm) / <i>Ambalajlı Dış Ölçüler</i>	485*560*2135	485*560*1960	485*560*2140	485*560*1965	493*663*2125	493*663*1947,5
	Net Weight (kg) <i>Net Ağırlık</i>	70	73			93	90
Product Loading / Ürün Yükleme	Gross Weight (kg) <i>Brüt Ağırlık</i>	78	79			101	98
	Number of Products Loaded on the Width (330 ml - Ø 66,3 mm) <i>Genişliğe Yüklenen Ürün Adedi</i>	5	5	4	4	5	5
	Number of Products Loaded on the Depth (330 ml - Ø 66,3 mm) <i>Derinliğe Yüklenen Ürün Adedi</i>	4	4	4	4	6	6
	Number of Products Loaded on the Width (330 ml - Ø 57 mm) <i>Genişliğe Yüklenen Ürün Adedi</i>	6	6	5	5	6	6
	Number of Products Loaded on the Depth (330 ml - Ø 57 mm) <i>Derinliğe Yüklenen Ürün Adedi</i>	5	5	5	5	6	6
	Product Display Area (m ²) <i>Ürünün Kapladığı Alan</i>	0,27	0,27	0,27	0,27	0,283	0,282
	Can Loading Unit (330 ml - Ø 66,3 mm) / <i>Kutu Yükleme Adedi</i>	195	195	128	128	320	300
	Bottle Loading Unit (500 ml) <i>Şişe Yükleme Adedi</i>	120	120	100	100	170	170
Technical Specifications / Teknik Özellikler	Number of Shelves <i>Raf Sayısı</i>	5	5	5	5	5	5
	Insulation Thickness (mm) <i>İzolasyon Kalınlığı</i>	40	40	38	40	50	50
	Working Temperature Range °C <i>Çalışma Sıcaklık Aralığı</i>	0 / +10 °C	0 / +10 °C	0 / +10 °C	0 / +10 °C	0 / +10 °C	0 / +10 °C
	Refrigerant <i>Soğutucu Gaz</i>	R600a	R600a	R600a	R600a	R600a	R600a
	Climate Class <i>İklim Sınıfı</i>	B/C	B/C	B/C	B/C	B/C	B/C
Supply Voltage <i>Besleme Gerilimi</i>	220-240 / 50 V/Hz	220-240 / 50 V/Hz	220-240 / 50 V/Hz	220-240 / 50 V/Hz	220-240 / 50 V/Hz	220-240 / 50 V/Hz	
Logistics / Lojistik	20" / 40" / 40H" Container Loading Unit / <i>20" / 40" / 40H" Konteyner Yükleme Adedi</i>	48 / 96 / 96	48 / 96 / 96	48 / 96 / 96	48 / 96 / 96	36 / 72 / 72	36 / 72 / 72
	13,6 m Truck Loading Unit <i>13,6 m Tir Yükleme Adedi</i>	120	120	120	120	95	95

Single Door Vertical Coolers

Tek Kapılı Dikey Soğutucular

Technical Specifications

Teknik Özellikler



290 C



290 WOC



295 C



295 WOC



375 EC



375 EWOC

	290 C	290 WOC	295 C	295 WOC	375 EC	375 EWOC
Dimensions / Boyutlar	Gross Volume (L) <i>Brüt Hacim</i>	312	312	331	331	384
	Net Volume (L) <i>Net Hacim</i>	305	305	325	325	367
	Internal Dimensions (w*d*h) (mm) / İç Ölçüler	424*474.5*1408	424*474.5*1408	424*498*1499	424*498*1499	517*470*1555
Packaging / Paketleme	External Dimensions (w*d*h) (mm) / Dış Ölçüler	500*640*2023	500*640*1820	500*640*2147	500*640*1920	590*629.5*2006
	External Dimensions with Package (w*d*h) (mm) / Ambalajlı Dış Ölçüler	544*696*2179	544*696*1954	544*696*2300	544*696*2054	605*655*2142
	Net Weight (kg) <i>Net Ağırlık</i>	99	93	-	-	72
Product Loading / Ürün Yükleme	Gross Weight (kg) <i>Brüt Ağırlık</i>	104	99	-	-	80
	Number of Products Loaded on the Width (330 ml - Ø 66,3 mm) <i>Genişliğe Yüklenen Ürün Adedi</i>	6	6	6	6	7(+)
	Number of Products Loaded on the Depth (330 ml - Ø 66,3 mm) <i>Derinliğe Yüklenen Ürün Adedi</i>	6	6	6	7	6
Technical Specifications / Teknik Özellikler	Number of Products Loaded on the Width (330 ml - Ø 57 mm) <i>Genişliğe Yüklenen Ürün Adedi</i>	7	7	7	7	8(+)
	Number of Products Loaded on the Depth (330 ml - Ø 57 mm) <i>Derinliğe Yüklenen Ürün Adedi</i>	7	7	7	7	7
	Product Display Area (m ²) <i>Ürünün Kapladığı Alan</i>	0,32	0,32	0,32	0,32	0,344
Logistics / Lojistik	Can Loading Unit (330 ml - Ø 66,3 mm) / Kutu Yükleme Adedi	354	354	390	390	399
	Bottle Loading Unit (500 ml) <i>Şişe Yükleme Adedi</i>	174	174	174	174	231
	Number of Shelves <i>Raf Sayısı</i>	5	5	5	5	5(+)
Technical Specifications / Teknik Özellikler	Insulation Thickness (mm) <i>İzolasyon Kalınlığı</i>	38	38	38	38	38,1
	Working Temperature Range °C <i>Çalışma Sıcaklık Aralığı</i>	0 / +10 °C	0 / +10 °C	0 / +10 °C	0 / +10 °C	0 / +10 °C
	Refrigerant <i>Soğutucu Gaz</i>	R600a	R600a	R600a	R600a	R600a
Logistics / Lojistik	Climate Class <i>İklim Sınıfı</i>	B/C	B/C	B/C	B/C	B/C
	Supply Voltage <i>Besleme Gerilimi</i>	220-240 / 50 V/Hz	220-240 / 50 V/Hz	220-240 / 50 V/Hz	220-240 / 50 V/Hz	220-240 / 50 V/Hz
	20" / 40" / 40H" Container Loading Unit / 20" / 40" / 40H" Konteyner Yükleme Adedi	32 / 68 / 68	32 / 68 / 68	32 / 68 / 68	32 / 68 / 68	27(+)/ 57(+)/ 57 (+)
Logistics / Lojistik	13,6 m Truck Loading Unit <i>13,6 m Tir Yükleme Adedi</i>	76	76	76	76	76 (+)
						76 (+)

Single Door Vertical Coolers

Tek Kapılı Dikey
Soğutucular

Technical Specifications

Teknik Özellikler



250 C



250 EC



250 WOC



250 EWOC



380 WOC



380 C



410 WOC

Dimensions / Boyutlar	Gross Volume (L) Brüt Hacim	252	258	252	258	363	363	415
	Net Volume (L) Net Hacim	244	246	244	246	356	356	407
	Internal Dimensions (w*d*h) (mm) / İç Ölçüler	490*444.5*1091	517*470*1091	490*444.5*1091	517*470*1091	490*444*1555	490*444*1555	490*444*1737
Packaging / Paketleme	External Dimensions (w*d*h) (mm) / Dış Ölçüler	590*622.5*1540.5	590*622.5*1540.5	590*622.5**1365	590*622.5*1365	590*621*1827	590*621*2005	590*624*2024
	External Dimensions with Package (w*d*h) (mm) / Ambalajlı Dış Ölçüler	615*660*1660	615*660*1660	615*660*1505	615*660*1505	605*646*1963	605*646*2141	622*644*2164
	Net Weight (kg) Net Ağırlık	81	76	78	73	96	100	105
Product Loading / Ürün Yükleme	Gross Weight (kg) Brüt Ağırlık	87	82	83	78	101.5	106	115
	Number of Products Loaded on the Width (330 ml - Ø 66,3 mm) Genişliğe Yüklenen Ürün Adedi	7	7	7	7	7	7	7
	Number of Products Loaded on the Depth (330 ml - Ø 66,3 mm) Derinliğe Yüklenen Ürün Adedi	6	5	6	5	6	6	6
	Number of Products Loaded on the Width (330 ml - Ø 57 mm) Genişliğe Yüklenen Ürün Adedi	8	8	8	8	8	8	8
	Number of Products Loaded on the Depth (330 ml - Ø 57 mm) Derinliğe Yüklenen Ürün Adedi	7	6	7	6	7	7	6
	Product Display Area (m ²) Ürünün Kapladığı Alan	0,367	0,367	0,369	0,367	0,365	0,365	0,367
	Can Loading Unit (330 ml - Ø 66,3 mm) / Kutu Yükleme Adedi	308	231	308	231	476	476	490
	Bottle Loading Unit (500 ml) Şişe Yükleme Adedi	140	154	189	154	221	221	231
Technical Specifications / Teknik Özellikler	Number of Shelves Raf Sayısı	4	4	4	4	5	5	5
	Insulation Thickness (mm) İzolasyon Kalınlığı	50	50	50	38	50	50	50
	Working Temperature Range °C Çalışma Sıcaklık Aralığı	0 / +10 °C	0 / +10 °C	0 / +10 °C	0 / +10 °C	0 / +10 °C	0 / +10 °C	0 / +10 °C
	Refrigerant Soğutucu Gaz	R600a	R600a	R600a	R600a	R600a	R600a	R600a
	Climate Class İklim Sınıfı	B/C	B/C	B/C	B/C	B/C	B/C	B/C
	Supply Voltage Besleme Gerilimi	220-240 / 50 V/Hz	220-240 / 50 V/Hz	220-240 / 50 V/Hz	220-240 / 50 V/Hz	220-240 / 50 V/Hz	220-240 / 50 V/Hz	220-240 / 50 V/Hz
Logistics / Lojistik	20" / 40" / 40H" Container Loading Unit / 20" / 40" / 40H" Konteyner Yükleme Adedi	26 / 57 / 57	26 / 57 / 57	26 / 57 / 57	26 / 57 / 57	27 / 57 / 57	27 / 57 / 57	27 / 57 / 57
	13,6 m Truck Loading Unit 13,6 m Tır Yükleme Adedi	66	66	66	66	84	84	63

Single Door Vertical Coolers

Tek Kapılı Dikey
Soğutucular

Technical Specifications

Teknik Özellikler



410 EWOC



390 C



390 WOC



420 C



420 WOC



400 WOC

Dimensions / Boyutlar	Gross Volume (L) Brüt Hacim	421	365	365	374	374	423
	Net Volume (L) Net Hacim	409	355	355	365	365	414
	Internal Dimensions (w*d*h) (mm) / İç Ölçüler	517*470*1737	490*463.5*1458.5	490*463.5*1458.5	489*463.5*1499	489*463.5*1499	490*444*1862
	External Dimensions (w*d*h) (mm) / Dış Ölçüler	590*624*2024	590*621*2005	590*621*18 44	590*640*2147	590*640*1983	590*624*2024
Packaging / Paketleme	External Dimensions with Package (w*d*h) (mm) / Ambalajlı Dış Ölçüler	622*644*2164	605*646*2145	605*646*1984	622*662*2287	622*662*2123	622*644*2164
	Net Weight (kg) Net Ağırlık	100	102	100	-	-	125
	Gross Weight (kg) Brüt Ağırlık	110	108.5	110	-	-	135
Product Loading / Ürün Yükleme	Number of Products Loaded on the Width (330 ml - Ø 66,3 mm) Genişliğe Yüklenen Ürün Adedi	7	7	7	7	7	7
	Number of Products Loaded on the Depth (330 ml - Ø 66,3 mm) Derinliğe Yüklenen Ürün Adedi	5	6	6	6	6	6
	Number of Products Loaded on the Width (330 ml - Ø 57 mm) Genişliğe Yüklenen Ürün Adedi	8	8	8	8	8	8
	Number of Products Loaded on the Depth (330 ml - Ø 57 mm) Derinliğe Yüklenen Ürün Adedi	6	7	7	7	7	6
	Product Display Area (m ²) Ürünün Kapladığı Alan	0,367	0,379	0,357	0,415	0,415	0,367
	Can Loading Unit (330 ml - Ø 66,3 mm) / Kutu Yükleme Adedi	426	455	455	497	497	518
	Bottle Loading Unit (500 ml) Şişe Yükleme Adedi	238	245	245	238	238	231
	Number of Shelves Raf Sayısı	5	5	5	5	5	5
Technical Specifications / Teknik Özellikler	Insulation Thickness (mm) İzolasyon Kalınlığı	38	50	50	50	50	50
	Working Temperature Range °C Çalışma Sıcaklık Aralığı	0 / +10 °C	0 / +10 °C	0 / +10 °C	0 / +10 °C	0 / +10 °C	0 / +10 °C
	Refrigerant Soğutucu Gaz	R600a	R600a	R600a	R600a	R600a	R600a
	Climate Class İklim Sınıfı	B/C	B/C	B/C	B/C	B/C	B/C
	Supply Voltage Besleme Gerilimi	220-240 / 50 V/Hz	220-240 / 50 V/Hz	220-240 / 50 V/Hz	220-240 / 50 V/Hz	220-240 / 50 V/Hz	220-240 / 50 V/Hz
Logistics / Lojistik	20" / 40" / 40H" Container Loading Unit / 20" / 40" / 40H" Konteyner Yükleme Adedi	27 / 57 / 57	27 / 57 / 57	27 / 57 / 57	27 / 57 / 57	27 / 57 / 57	27 / 57 / 57
	13,6 m Truck Loading Unit 13,6 m Tir Yükleme Adedi	63	84	84	63	63	63

Single Door Vertical Coolers

Tek Kapılı Dikey Soğutucular

Technical Specifications

Teknik Özellikler



670 C



670 WOC



660 C



660 WOC



900 C SD



900 WOC SD

Dimensions / Boyutlar	Gross Volume (L) Brüt Hacim	658	670	665	677	787	771
	Net Volume (L) Net Hacim	603	616	606	619	722	710
	Internal Dimensions (w*d*h) (mm) / İç Ölçüler	624*643*1608	624*643*1608	690*553*1702	690*553*1702	805*595*1570	805*595*1570
	External Dimensions (w*d*h) (mm) / Dış Ölçüler	725*768*2061	725*768*2066	791*687*2145	791*687*2145	907*731*2015	907*731*2020
Packaging / Paketleme	External Dimensions with Package (w*d*h) (mm) / Ambalajlı Dış Ölçüler	757*790*2201	757*790*2206	823*709*2270	823*709*2270	945*770*2150	945*770*2155
	Net Weight (kg) Net Ağırlık	134	136	150	150	157	154
	Gross Weight (kg) Brüt Ağırlık	144	146	170	170	168	165
Product Loading / Ürün Yükleme	Number of Products Loaded on the Width (330 ml - Ø 66,3 mm) Genişliğe Yüklenen Ürün Adedi	9	9	10	10	12	12
	Number of Products Loaded on the Depth (330 ml - Ø 66,3 mm) Derinliğe Yüklenen Ürün Adedi	8	8	7	7	7	7
	Number of Products Loaded on the Width (330 ml - Ø 57 mm) Genişliğe Yüklenen Ürün Adedi	10	10	11	11	13	13
	Number of Products Loaded on the Depth (330 ml - Ø 57 mm) Derinliğe Yüklenen Ürün Adedi	9	9	8	8	8	8
	Product Display Area (m ²) Ürünün Kapladığı Alan	0,557	0,557	0,543	0,543	0,664	0,664
	Can Loading Unit (330 ml - Ø 66,3 mm) / Kutu Yükleme Adedi	792	792	790	790	860	860
	Bottle Loading Unit (500 ml) Şişe Yükleme Adedi	360	360	420	420	420	420
	Number of Shelves Raf Sayısı	5	5	5	5	5	5
Technical Specifications / Teknik Özellikler	Insulation Thickness (mm) İzolasyon Kalınlığı	50	50	50	50	50	50
	Working Temperature Range °C Çalışma Sıcaklık Aralığı	0 / +10 °C	0 / +10 °C	0 / +10 °C	0 / +10 °C	1 / +10 °C	0 / +10 °C
	Refrigerant Soğutucu Gaz	R290a	R290a	R290a	R290a	R290a	R290a
	Climate Class İklim Sınıfı	B/C	B/C	B/C	B/C	B/C	B/C
	Supply Voltage Besleme Gerilimi	220-240 / 50 V/Hz	220-240 / 50 V/Hz	220-240 / 50 V/Hz	220-240 / 50 V/Hz	220-240 / 50 V/Hz	220-240 / 50 V/Hz
Logistics / Lojistik	20" / 40" / 40H" Container Loading Unit / 20" / 40" / 40H" Konteyner Yükleme Adedi	21 / 42 / 42	21 / 42 / 42	23 / 42 / 42	23 / 42 / 42	18 / 36 / 36	18 / 36 / 36
	13,6 m Truck Loading Unit 13,6 m Tir Yükleme Adedi	51	51	54	54	42	42

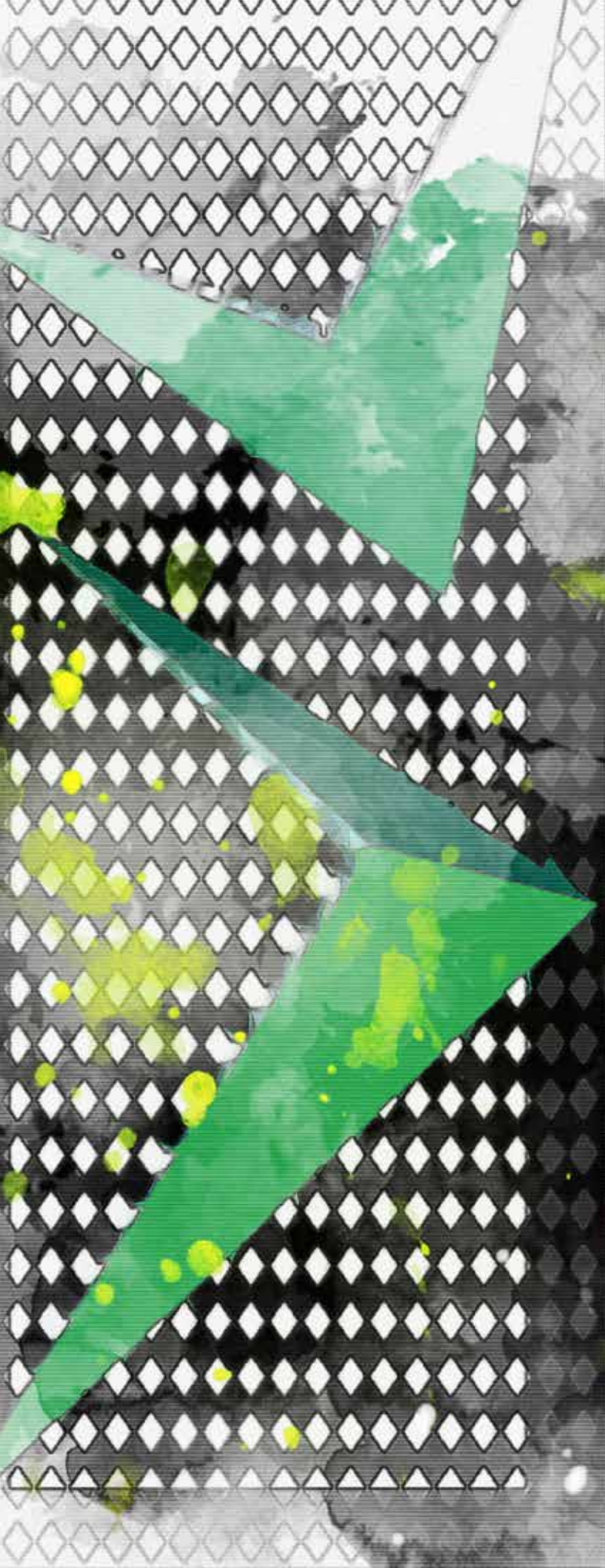

Green Cooler is a vision center beyond being a cooler production factory. Our dynamic team aims to bring a new perspective in the sector by means of unique designs, aesthetic lines and an unlimited imagination. It creates not only coolers but also a different sense of brand and quality.

Green Cooler bir soğutucu fabrikası olmanın çok ötesinde, bir vizyon merkezidir. Dinamik ekibimiz, benzersiz tasarımlar, estetik çizgiler ve limitsiz bir hayal gücü ile sektöre yeni bir bakış açısı getirmeyi hedefler. Sadece soğutucu değil farklı bir marka ve kalite anlayışı üretir.

Double Door Vertical Coolers

Çift Kapılı Dikey Soğutucular



SPECIFICATIONS / ÖZELLİKLER

Gross Volume (L) / Brüt Hacim	754
Net Volume (L) / Net Hacim	691
Internal Dimensions (w*d*h) (mm) İç Ölçüler	805*595*1570
External Dimensions (w*d*h) (mm) Dış Ölçüler	907*731*2015
External Dimensions with Package (w*d*h) (mm) Ambalajlı Dış Ölçüler	945*770*2150
Usable Rack Area (m ²) Kullanılabilir Raf Alanı	0,39
Net Weight (kg) / Net Ağırlık	157
Gross Weight (kg) / Brüt Ağırlık	168
Number of Products Loaded on the Width (330 ml - Ø 66,3 mm) / Genişliğe Yüklenen Ürün Adedi	12
Number of Products Loaded on the Depth (330 ml - Ø 66,3 mm) / Derinliğe Yüklenen Ürün Adedi	7
Number of Products Loaded on the Width (330 ml - Ø 57 mm) / Genişliğe Yüklenen Ürün Adedi	14
Number of Products Loaded on the Depth (330 ml - Ø 57 mm) / Derinliğe Yüklenen Ürün Adedi	8
Product Display Area (m ²) / Ürünün Kapladığı Alan	0,664
Can Loading Unit (330 ml - Ø 66,3 mm) Kutu Yükleme Adedi	890
Bottle Loading Unit (500 ml) Şişe Yükleme Adedi	420
Number of Shelves / Raf Sayısı	5
Insulation Thickness (mm) / İzolasyon Kalınlığı	50
Working Temperature Range °C Çalışma Sıcaklık Aralığı	0 / +10 °C
Refrigerant / Soğutucu Gaz	R290a
Climate Class / İklim Sınıfı	B/C
Supply Voltage / Besleme Gerilimi	220-240 / 50 V/Hz
20" / 40" / 40H" Container Loading Unit 20" / 40" / 40H" Konteyner Yükleme Adedi	18 / 36 / 36
13,6 m Truck Loading Unit 13,6 m Tır Yükleme Adedi	42

Standard Specifications / Standart Özellikler

Double Layer Tempered Door Glass / Çift Katlı Temperli Kapı Camı

Self Closing Door / Kendiliğinden Kapanan Kapı

Mechanical Thermostat / Mekanik Termostat

Two Adjustable Feet / İki Adet Ayarlanabilir Ayak

Vertical LED Lighting / Dikey LED Aydınlatma

Gömme Raf Çıtası / Built-in Shelves Bracket

Metal Inner Body / Metal İç Gövde

Optional Specifications (Mechanic) / Opsiyonel Özellikler (Mekanik)

Door Lock / Kapı Kili

Price Label / Fiyat Etiketi

Night Cover / Gece Kapağı

Bottle Opener - Bottle Cap Collector / Şişe Açacağı - Şişe Kapağı Toplayıcı

Custom Exterior / Özel Dış Giydirmeye

Transparent Sticker on Glass / Camda Şeffaf Çıkartma

Stainless Steel Outer Body / Paslanmaz Çelik Dış Gövde

Optional Specifications (Electric) / Opsiyonel Özellikler (Elektrik)

Digital Thermostat / Dijital Termostat

Remote Control Lock / Uzaktan Kumandalı Kilit

Energy Management Control / Enerji Yönetim Kontrolü

Light Switch / Lamba Anahtarı

Digital Thermometer / Dijital Termometre

LED Lighting from Shelf / Raftan LED Aydınlatma

IP24 Waterproof / IP24 Su Geçirmezlik

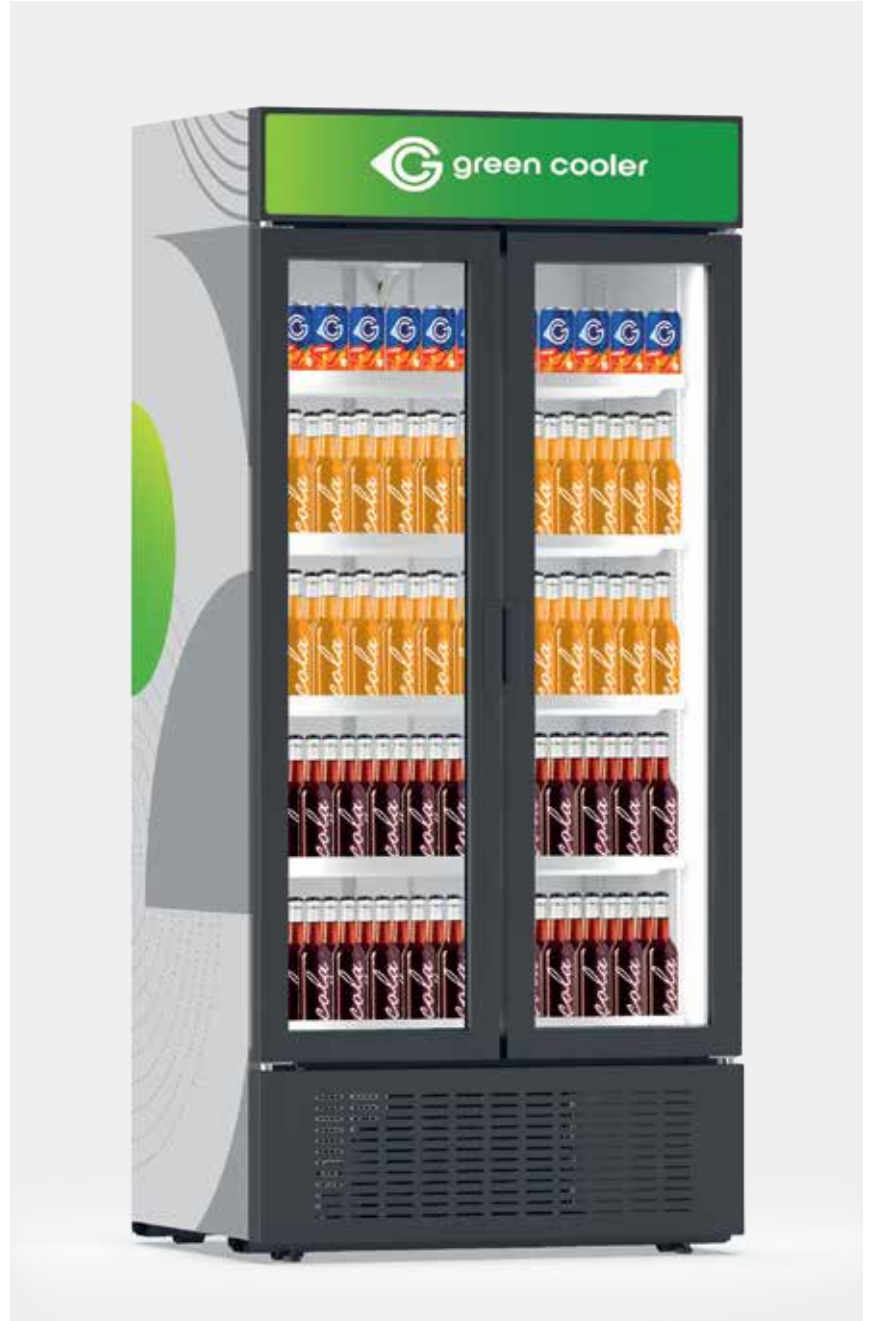

Bottle Loading Unit
Şişe Yükleme Adedi

420



Can Loading Unit
Kutu Yükleme Adedi

890



Number of Shelves
Raf Sayısı

5

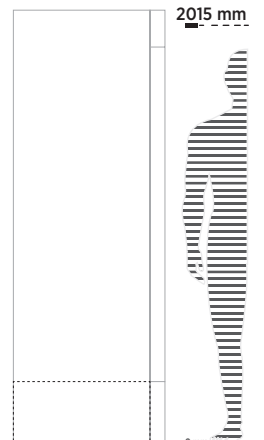

900 WOC



SPECIFICATIONS / ÖZELLİKLER

Gross Volume (L) / Brüt Hacim	771
Net Volume (L) / Net Hacim	710
Internal Dimensions (w*d*h) (mm) İç Ölçüler	805*595*1570
External Dimensions (w*d*h) (mm) Dış Ölçüler	907*731*2020
External Dimensions with Package (w*d*h) (mm) Ambalajlı Dış Ölçüler	945*770*2155
Usable Rack Area (m ²) Kullanılabilir Raf Alanı	0,39
Net Weight (kg) / Net Ağırlık	154
Gross Weight (kg) / Brüt Ağırlık	165
Number of Products Loaded on the Width (330 ml - Ø 66,3 mm) / Genişliğe Yüklene Ürün Adedi	12
Number of Products Loaded on the Depth (330 ml - Ø 66,3 mm) / Derinliğe Yüklene Ürün Adedi	7
Number of Products Loaded on the Width (330 ml - Ø 57 mm) / Genişliğe Yüklene Ürün Adedi	14
Number of Products Loaded on the Depth (330 ml - Ø 57 mm) / Derinliğe Yüklene Ürün Adedi	8
Product Display Area (m ²) / Ürünün Kapladığı Alan	0,664
Can Loading Unit (330 ml - Ø 66,3 mm) Kutu Yükleme Adedi	890
Bottle Loading Unit (500 ml) Şişe Yükleme Adedi	420
Number of Shelves / Raf Sayısı	5
Insulation Thickness (mm) / İzolasyon Kalınlığı	50
Working Temperature Range °C Çalışma Sıcaklık Aralığı	0 / +10 °C
Refrigerant / Soğutucu Gaz	R290a
Climate Class / İklim Sınıfı	B/C
Supply Voltage / Besleme Gerilimi	220-240 / 50 V/Hz
20" / 40" / 40H" Container Loading Unit 20" / 40" / 40H" Konteyner Yükleme Adedi	18 / 36 / 36
13,6 m Truck Loading Unit 13,6 m Tır Yükleme Adedi	42

Standard Specifications / Standart Özellikler

Double Layer Tempered Door Glass / Çift Katlı Temperli Kapı Camı
 Self Closing Door / Kendiliğinden Kapanan Kapı
 Mechanical Thermostat / Mekanik Termostat
 Two Adjustable Feet / İki Adet Ayarlanabilir Ayak
 Vertical LED Lighting / Dikey LED Aydınlatma
 Gömme Raf Çıtası / Built-in Shelves Bracket

Metal Inner Body / Metal İç Gövde

Optional Specifications (Mechanic) / Opsiyonel Özellikler (Mekanik)

Door Lock / Kapı Kilitli
 Price Label / Fiyat Etiketi
 Night Cover / Gece Kapağı
 Bottle Opener - Bottle Cap Collector / Şişe Açacağı - Şişe Kapağı Toplayıcı
 Custom Exterior / Özel Dış Giydirmeye
 Transparent Sticker on Glass / Camda Şeffaf Çıkartma
 Stainless Steel Outer Body / Paslanmaz Çelik Dış Gövde

Optional Specifications (Electric) / Opsiyonel Özellikler (Elektrik)

Digital Thermostat / Dijital Termostat
 Remote Control Lock / Uzaktan Kumandalı Kilit
 Energy Management Control / Enerji Yönetim Kontrolü
 Light Switch / Lamba Anahtarı
 Digital Thermometer / Dijital Termometre
 LED Lighting from Shelf / Raftan LED Aydınlatma
 IP24 Waterproof / IP24 Su Geçirmezlik

2020 mm



Bottle Loading Unit
Şişe Yükleme Adedi

420



Can Loading Unit
Kutu Yükleme Adedi

890



Number of Shelves
Raf Sayısı

5



900 WOC Sliding

SPECIFICATIONS / ÖZELLİKLER

Gross Volume (L) / Brüt Hacim	771
Net Volume (L) / Net Hacim	710
Internal Dimensions (w*d*h) (mm) İç Ölçüler	805*595*1570
External Dimensions (w*d*h) (mm) Dış Ölçüler	907*671*2020
External Dimensions with Package (w*d*h) (mm) Ambalajlı Dış Ölçüler	945*700*2155
Usable Rack Area (m ²) Kullanılabilir Raf Alanı	0,393
Net Weight (kg) / Net Ağırlık	151
Gross Weight (kg) / Brüt Ağırlık	161
Number of Products Loaded on the Width (330 ml - Ø 66,3 mm) / Genişliğe Yüklenen Ürün Adedi	12
Number of Products Loaded on the Depth (330 ml - Ø 66,3 mm) / Derinliğe Yüklenen Ürün Adedi	7
Number of Products Loaded on the Width (330 ml - Ø 57 mm) / Genişliğe Yüklenen Ürün Adedi	14
Number of Products Loaded on the Depth (330 ml - Ø 57 mm) / Derinliğe Yüklenen Ürün Adedi	8
Product Display Area (m ²) / Ürünün Kapladığı Alan	0,608
Can Loading Unit (330 ml - Ø 66,3 mm) Kutu Yükleme Adedi	890
Bottle Loading Unit (500 ml) Şişe Yükleme Adedi	420
Number of Shelves / Raf Sayısı	5
Insulation Thickness (mm) / İzolasyon Kalınlığı	50
Working Temperature Range °C Çalışma Sıcaklık Aralığı	0 / +10 °C
Refrigerant / Soğutucu Gaz	R290a
Climate Class / İklim Sınıfı	B/C
Supply Voltage / Besleme Gerilimi	220-240 / 50 V/Hz
20" / 40" / 40H" Container Loading Unit 20" / 40" / 40H" Konteyner Yükleme Adedi	18 / 36 / 36
13,6 m Truck Loading Unit 13,6 m Tır Yükleme Adedi	42

Standard Specifications / Standart Özellikler

Double Layer Tempered Door Glass / Çift Katlı Temperli Kapı Camı

Self Closing Door / Kendiliğinden Kapanan Kapı

Mechanical Thermostat / Mekanik Termostat

Two Adjustable Feet / İki Adet Ayarlanabilir Ayak

Vertical LED Lighting / Dikey LED Aydınlatma

Gömme Raf Çıtası / Built-in Shelves Bracket

Metal Inner Body / Metal İç Gövde

Optional Specifications (Mechanic) / Opsiyonel Özellikler (Mekanik)

Door Lock / Kapı Kili

Price Label / Fiyat Etiketi

Night Cover / Gece Kapağı

Bottle Opener - Bottle Cap Collector / Şişe Açacağı - Şişe Kapağı Toplayıcı

Custom Exterior / Özel Dış Giydirmeye

Transparent Sticker on Glass / Camda Şeffaf Çıkartma

Stainless Steel Outer Body / Paslanmaz Çelik Dış Gövde

Optional Specifications (Electric) / Opsiyonel Özellikler (Elektrik)

Digital Thermostat / Dijital Termostat

Remote Control Lock / Uzaktan Kumandalı Kilit

Energy Management Control / Enerji Yönetim Kontrolü

Light Switch / Lamba Anahtarı

Digital Thermometer / Dijital Termometre

LED Lighting from Shelf / Raftan LED Aydınlatma

IP24 Waterproof / IP24 Su Geçirmezlik



Bottle Loading Unit
Şişe Yükleme Adedi

420



Can Loading Unit
Kutu Yükleme Adedi

890



Number of Shelves
Raf Sayısı

5

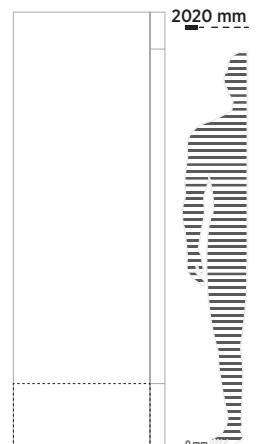

1200 WOC



SPECIFICATIONS / ÖZELLİKLER

Gross Volume (L) / Brüt Hacim	1188
Net Volume (L) / Net Hacim	1093
Internal Dimensions (w*d*h) (mm) İç Ölçüler	1102x468x1694
External Dimensions (w*d*h) (mm) Dış Ölçüler	1204x600x2145
External Dimensions with Package (w*d*h) (mm) Ambalajlı Dış Ölçüler	1240x640x2280
Usable Rack Area (m ²) Kullanılabilir Raf Alanı	0,361
Net Weight (kg) / Net Ağırlık	208
Gross Weight (kg) / Brüt Ağırlık	222
Number of Products Loaded on the Width (330 ml - Ø 66,3 mm) / Genişliğe Yüklene Ürün Adedi	16
Number of Products Loaded on the Depth (330 ml - Ø 66,3 mm) / Derinliğe Yüklene Ürün Adedi	5
Number of Products Loaded on the Width (330 ml - Ø 57 mm) / Genişliğe Yüklene Ürün Adedi	18
Number of Products Loaded on the Depth (330 ml - Ø 57 mm) / Derinliğe Yüklene Ürün Adedi	5
Product Display Area (m ²) / Ürünün Kapladığı Alan	0,772
Can Loading Unit (330 ml - Ø 66,3 mm) Kutu Yükleme Adedi	800
Bottle Loading Unit (500 ml) Şişe Yükleme Adedi	400
Number of Shelves / Raf Sayısı	5
Insulation Thickness (mm) / İzolasyon Kalınlığı	50
Working Temperature Range °C Çalışma Sıcaklık Aralığı	4 / +12 °C
Refrigerant / Soğutucu Gaz	R290a
Climate Class / İklim Sınıfı	B/C
Supply Voltage / Besleme Gerilimi	220-240 / 50 V/Hz
20" / 40" / 40H" Container Loading Unit 20" / 40" / 40H" Konteyner Yükleme Adedi	12 / 30 / 30
13,6 m Truck Loading Unit 13,6 m Tır Yükleme Adedi	33

Standard Specifications / Standart Özellikler

Double Layer Tempered Door Glass / Çift Katlı Temperli Kapı Camı
Self Closing Door / Kendiliğinden Kapanan Kapı
Mechanical Thermostat / Mekanik Termostat
Two Adjustable Feet / İki Adet Ayarlanabilir Ayak
Horizontal LED Lighting / Yatay LED Aydınlatma
Gömme Raf Çıtası / Built-in Shelves Bracket

Metal Inner Body / Metal İç Gövde

Optional Specifications (Mechanic) / Opsiyonel Özellikler (Mekanik)

Door Lock / Kapı Kilitli
Price Label / Fiyat Etiketi
Night Cover / Gece Kapağı
Bottle Opener - Bottle Cap Collector / Şişe Açacağı - Şişe Kapağı Toplayıcı
Custom Exterior / Özel Dış Giydirmeye
Transparent Sticker on Glass / Camda Şeffaf Çıkartma
Stainless Steel Outer Body / Paslanmaz Çelik Dış Gövde

Optional Specifications (Electric) / Opsiyonel Özellikler (Elektrik)

Digital Thermostat / Dijital Termostat
Remote Control Lock / Uzaktan Kumandalı Kilit
Energy Management Control / Enerji Yönetim Kontrolü
Light Switch / Lamba Anahtarı
Digital Thermometer / Dijital Termometre
LED Lighting from Shelf / Raftan LED Aydınlatma
IP24 Waterproof / IP24 Su Geçirmezlik

2020 mm

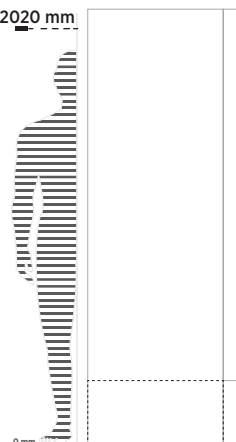

Bottle Loading Unit
Şişe Yükleme Adedi

420



Can Loading Unit
Kutu Yükleme Adedi

860



Number of Shelves
Raf Sayısı

5



1500 WOC ST DD

SPECIFICATIONS / ÖZELLİKLER

Gross Volume (L) / Brüt Hacim	1280
Net Volume (L) / Net Hacim	1264
Internal Dimensions (w*d*h) (mm) İç Ölçüler	1400*551*1582
External Dimensions (w*d*h) (mm) Dış Ölçüler	1500*677*2021
External Dimensions with Package (w*d*h) (mm) Ambalajlı Dış Ölçüler	1532*699*2161
Usable Rack Area (m ²) Kullanılabilir Raf Alanı	0,623
Net Weight (kg) / Net Ağırlık	
Gross Weight (kg) / Brüt Ağırlık	
Number of Products Loaded on the Width (330 ml - Ø 66,3 mm) / Genişliğe Yüklenen Ürün Adedi	21
Number of Products Loaded on the Depth (330 ml - Ø 66,3 mm) / Derinliğe Yüklenen Ürün Adedi	6
Number of Products Loaded on the Width (330 ml - Ø 57 mm) / Genişliğe Yüklenen Ürün Adedi	24
Number of Products Loaded on the Depth (330 ml - Ø 57 mm) / Derinliğe Yüklenen Ürün Adedi	7
Product Display Area (m ²) / Ürünün Kapladığı Alan	1,005
Can Loading Unit (330 ml - Ø 66,3 mm) Kutu Yükleme Adedi	1355
Bottle Loading Unit (500 ml) Şişe Yükleme Adedi	616
Number of Shelves / Raf Sayısı	2*5
Insulation Thickness (mm) / İzolasyon Kalınlığı	50
Working Temperature Range °C Çalışma Sıcaklık Aralığı	0/ 10 C°
Refrigerant / Soğutucu Gaz	R290a
Climate Class / İklim Sınıfı	B/C
Supply Voltage / Besleme Gerilimi	220-240 / 50 V/Hz
20" / 40" / 40H" Container Loading Unit 20" / 40" / 40H" Konteyner Yükleme Adedi	11 / 24 / 24
13,6 m Truck Loading Unit 13,6 m Tır Yükleme Adedi	27

Standard Specifications / Standart Özellikler

Double Layer Tempered Door Glass / Çift Katlı Temperli Kapı Camı
Self Closing Door / Kendiliğinden Kapanan Kapı
Mechanical Thermostat / Mekanik Termostat
Three Adjustable Feet / Üç Adet Ayarlanabilir Ayak
Horizontal LED Lighting / Yatay LED Aydınlatma
Gömme Raf Çıtası / Built-in Shelves Bracket

Metal Inner Body / Metal İç Gövde

Optional Specifications (Mechanic) / Opsiyonel Özellikler (Mekanik)

Door Lock / Kapı Kiliti
Price Label / Fiyat Etiketi
Night Cover / Gece Kapağı
Bottle Opener - Bottle Cap Collector / Şişe Açacağı - Şişe Kapağı Toplayıcı
Custom Exterior / Özel Dış Giydirmeye
Transparent Sticker on Glass / Camda Şeffaf Çıkartma
Stainless Steel Outer Body / Paslanmaz Çelik Dış Gövde

Optional Specifications (Electric) / Opsiyonel Özellikler (Elektrik)

Digital Thermostat / Dijital Termostat
Remote Control Lock / Uzaktan Kumandalı Kilit
Energy Management Control / Enerji Yönetim Kontrolü
Light Switch / Lamba Anahtarı
Digital Thermometer / Dijital Termometre
LED Lighting from Shelf / Raftan LED Aydınlatma
IP24 Waterproof / IP24 Su Geçirmezlik



Bottle Loading Unit
Şişe Yükleme Adedi

616



Can Loading Unit
Kutu Yükleme Adedi

1355



Number of Shelves
Raf Sayısı

2*5

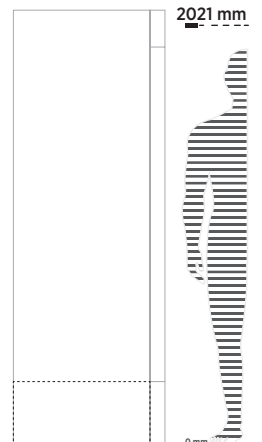

1500 WOC H DD



SPECIFICATIONS / ÖZELLİKLER

Gross Volume (L) / Brüt Hacim	1355
Net Volume (L) / Net Hacim	1161
Internal Dimensions (w*d*h) (mm) İç Ölçüler	1400*551*1682
External Dimensions (w*d*h) (mm) Dış Ölçüler	1500*677*2121
External Dimensions with Package (w*d*h) (mm) Ambalajlı Dış Ölçüler	1532*699*2261
Usable Rack Area (m ²) Kullanılabilir Raf Alanı	0,623
Net Weight (kg) / Net Ağırlık	
Gross Weight (kg) / Brüt Ağırlık	
Number of Products Loaded on the Width (330 ml - Ø 66,3 mm) / Genişliğe Yüklenen Ürün Adedi	21
Number of Products Loaded on the Depth (330 ml - Ø 66,3 mm) / Derinliğe Yüklenen Ürün Adedi	6
Number of Products Loaded on the Width (330 ml - Ø 57 mm) / Genişliğe Yüklenen Ürün Adedi	24
Number of Products Loaded on the Depth (330 ml - Ø 57 mm) / Derinliğe Yüklenen Ürün Adedi	7
Product Display Area (m ²) / Ürünün Kapladığı Alan	1,005
Can Loading Unit (330 ml - Ø 66,3 mm) Kutu Yükleme Adedi	1355
Bottle Loading Unit (500 ml) Şişe Yükleme Adedi	739
Number of Shelves / Raf Sayısı	2*5
Insulation Thickness (mm) / İzolasyon Kalınlığı	50
Working Temperature Range °C Çalışma Sıcaklık Aralığı	0/ 10 C°
Refrigerant / Soğutucu Gaz	R290a
Climate Class / İklim Sınıfı	B/C
Supply Voltage / Besleme Gerilimi	220-240 / 50 V/Hz
20" / 40" / 40H" Container Loading Unit 20" / 40" / 40H" Konteyner Yükleme Adedi	11 / 24 / 24
13,6 m Truck Loading Unit 13,6 m Tır Yükleme Adedi	27

Standard Specifications / Standart Özellikler

Double Layer Tempered Door Glass / Çift Katlı Temperli Kapı Camı

Self Closing Door / Kendiliğinden Kapanan Kapı

Mechanical Thermostat / Mekanik Termostat

Three Adjustable Feet / Üç Adet Ayarlanabilir Ayak

Horizontal LED Lighting / Yatay LED Aydınlatma

Gömme Raf Çıtası / Built-in Shelves Bracket

Metal Inner Body / Metal İç Gövde

Optional Specifications (Mechanic) / Opsiyonel Özellikler (Mekanik)

Door Lock / Kapı Kiliti

Price Label / Fiyat Etiketi

Night Cover / Gece Kapağı

Bottle Opener - Bottle Cap Collector / Şişe Açacağı - Şişe Kapağı Toplayıcı

Custom Exterior / Özel Dış Giydirmeye

Transparent Sticker on Glass / Camda Şeffaf Çıkartma

Stainless Steel Outer Body / Paslanmaz Çelik Dış Gövde

Optional Specifications (Electric) / Opsiyonel Özellikler (Elektrik)

Digital Thermostat / Dijital Termostat

Remote Control Lock / Uzaktan Kumandalı Kilit

Energy Management Control / Enerji Yönetim Kontrolü

Light Switch / Lamba Anahtarı

Digital Thermometer / Dijital Termometre

LED Lighting from Shelf / Raftan LED Aydınlatma

IP24 Waterproof / IP24 Su Geçirmezlik

2121 mm

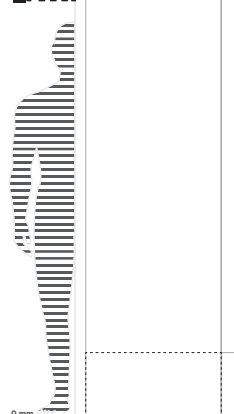

Bottle Loading Unit
Şişe Yükleme Adedi

739



Can Loading Unit
Kutu Yükleme Adedi

1355



Number of Shelves
Raf Sayısı

2*5



SPECIFICATIONS / ÖZELLİKLER

Gross Volume (L) / Brüt Hacim	1371
Net Volume (L) / Net Hacim	1264
Internal Dimensions (w*d*h) (mm) İç Ölçüler	1500*551*1582
External Dimensions (w*d*h) (mm) Dış Ölçüler	1600*677*2040
External Dimensions with Package (w*d*h) (mm) Ambalajlı Dış Ölçüler	1632*699*2180
Usable Rack Area (m ²) Kullanılabilir Raf Alanı	0,66
Net Weight (kg) / Net Ağırlık	
Gross Weight (kg) / Brüt Ağırlık	
Number of Products Loaded on the Width (330 ml - Ø 66,3 mm) / Genişliğe Yüklenen Ürün Adedi	22
Number of Products Loaded on the Depth (330 ml - Ø 66,3 mm) / Derinliğe Yüklenen Ürün Adedi	6
Number of Products Loaded on the Width (330 ml - Ø 57 mm) / Genişliğe Yüklenen Ürün Adedi	25
Number of Products Loaded on the Depth (330 ml - Ø 57 mm) / Derinliğe Yüklenen Ürün Adedi	7
Product Display Area (m ²) / Ürünün Kapladığı Alan	1,072
Can Loading Unit (330 ml - Ø 66,3 mm) Kutu Yükleme Adedi	1452
Bottle Loading Unit (500 ml) Şişe Yükleme Adedi	660
Number of Shelves / Raf Sayısı	2*5
Insulation Thickness (mm) / İzolasyon Kalınlığı	50
Working Temperature Range °C Çalışma Sıcaklık Aralığı	0/ 10 C°
Refrigerant / Soğutucu Gaz	R290a
Climate Class / İklim Sınıfı	B/C
Supply Voltage / Besleme Gerilimi	220-240 / 50 V/Hz
20" / 40" / 40H" Container Loading Unit 20" / 40" / 40H" Konteyner Yükleme Adedi	11 / 24 / 24
13,6 m Truck Loading Unit 13,6 m Tır Yükleme Adedi	27

Standard Specifications / Standart Özellikler

Double Layer Tempered Door Glass / Çift Katlı Temperli Kapı Camı
Self Closing Door / Kendiliğinden Kapanan Kapı
Mechanical Thermostat / Mekanik Termostat
Three Adjustable Feet / Üç Adet Ayarlanabilir Ayak
Horizontal LED Lighting / Yatay LED Aydınlatma
Gömme Raf Çıtası / Built-in Shelves Bracket

Metal Inner Body / Metal İç Gövde

Optional Specifications (Mechanic) / Opsiyonel Özellikler (Mekanik)

Door Lock / Kapı Kiliidi
Price Label / Fiyat Etiketi
Night Cover / Gece Kapağı
Bottle Opener - Bottle Cap Collector / Şişe Açacağı - Şişe Kapağı Toplayıcı
Custom Exterior / Özel Dış Giydirmeye
Transparent Sticker on Glass / Camda Şeffaf Çıkartma
Stainless Steel Outer Body / Paslanmaz Çelik Dış Gövde

Optional Specifications (Electric) / Opsiyonel Özellikler (Elektrik)

Digital Thermostat / Dijital Termostat
Remote Control Lock / Uzaktan Kumandalı Kilit
Energy Management Control / Enerji Yönetim Kontrolü
Light Switch / Lamba Anahtarı
Digital Thermometer / Dijital Termometre
LED Lighting from Shelf / Raftan LED Aydınlatma
IP24 Waterproof / IP24 Su Geçirmezlik



Bottle Loading Unit
Şişe Yükleme Adedi

660



Can Loading Unit
Kutu Yükleme Adedi

1452



Number of Shelves
Raf Sayısı

2*5

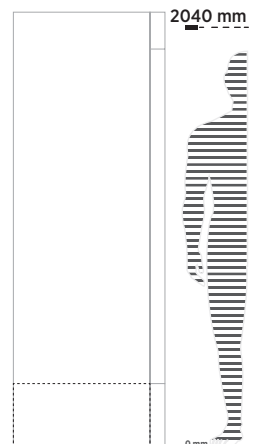

1600 WOC H DD



SPECIFICATIONS / ÖZELLİKLER

Gross Volume (L) / Brüt Hacim	1390
Net Volume (L) / Net Hacim	1350
Internal Dimensions (w*d*h) (mm) İç Ölçüler	1500*551*1682
External Dimensions (w*d*h) (mm) Dış Ölçüler	1600*677*2164
External Dimensions with Package (w*d*h) (mm) Ambalajlı Dış Ölçüler	1632*699*2304
Usable Rack Area (m ²) Kullanılabilir Raf Alanı	0,66
Net Weight (kg) / Net Ağırlık	
Gross Weight (kg) / Brüt Ağırlık	
Number of Products Loaded on the Width (330 ml - Ø 66,3 mm) / Genişliğe Yüklenen Ürün Adedi	22
Number of Products Loaded on the Depth (330 ml - Ø 66,3 mm) / Derinliğe Yüklenen Ürün Adedi	6
Number of Products Loaded on the Width (330 ml - Ø 57 mm) / Genişliğe Yüklenen Ürün Adedi	25
Number of Products Loaded on the Depth (330 ml - Ø 57 mm) / Derinliğe Yüklenen Ürün Adedi	7
Product Display Area (m ²) / Ürünün Kapladığı Alan	1,072
Can Loading Unit (330 ml - Ø 66,3 mm) Kutu Yükleme Adedi	1452
Bottle Loading Unit (500 ml) Şişe Yükleme Adedi	792
Number of Shelves / Raf Sayısı	2*5
Insulation Thickness (mm) / İzolasyon Kalınlığı	50
Working Temperature Range °C Çalışma Sıcaklık Aralığı	0/ 10 C°
Refrigerant / Soğutucu Gaz	R290a
Climate Class / İklim Sınıfı	B/C
Supply Voltage / Besleme Gerilimi	220-240 / 50 V/Hz
20" / 40" / 40H" Container Loading Unit 20" / 40" / 40H" Konteyner Yükleme Adedi	11 / 24 / 24
13,6 m Truck Loading Unit 13,6 m Tır Yükleme Adedi	27

Standard Specifications / Standart Özellikler

Double Layer Tempered Door Glass / Çift Katlı Temperli Kapı Camı

Self Closing Door / Kendiliğinden Kapanan Kapı

Mechanical Thermostat / Mekanik Termostat

Three Adjustable Feet / Üç Adet Ayarlanabilir Ayak

Horizontal LED Lighting / Yatay LED Aydınlatma

Gömme Raf Çıtası / Built-in Shelves Bracket

Metal Inner Body / Metal İç Gövde

Optional Specifications (Mechanic) / Opsiyonel Özellikler (Mekanik)

Door Lock / Kapı Kiliti

Price Label / Fiyat Etiketi

Night Cover / Gece Kapağı

Bottle Opener - Bottle Cap Collector / Şişe Açacağı - Şişe Kapağı Toplayıcı

Custom Exterior / Özel Dış Giydirme

Transparent Sticker on Glass / Camda Şeffaf Çıkartma

Stainless Steel Outer Body / Paslanmaz Çelik Dış Gövde

Optional Specifications (Electric) / Opsiyonel Özellikler (Elektrik)

Digital Thermostat / Dijital Termostat

Remote Control Lock / Uzaktan Kumandalı Kilit

Energy Management Control / Enerji Yönetim Kontrolü

Light Switch / Lamba Anahtarı

Digital Thermometer / Dijital Termometre

LED Lighting from Shelf / Raftan LED Aydınlatma

IP24 Waterproof / IP24 Su Geçirmezlik

2164 mm

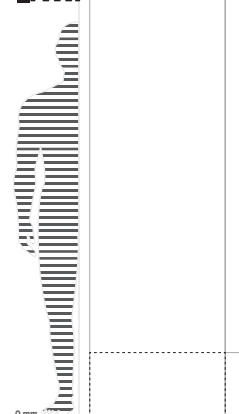

Bottle Loading Unit
Şişe Yükleme Adedi

792



Can Loading Unit
Kutu Yükleme Adedi

1452



Number of Shelves
Raf Sayısı

2*5



1600 WOC HD DD

SPECIFICATIONS / ÖZELLİKLER

Gross Volume (L) / Brüt Hacim	1634
Net Volume (L) / Net Hacim	1526
Internal Dimensions (w*d*h) (mm) İç Ölçüler	1500*621*1682
External Dimensions (w*d*h) (mm) Dış Ölçüler	1600*740*2164
External Dimensions with Package (w*d*h) (mm) Ambalajlı Dış Ölçüler	1632*762*2304
Usable Rack Area (m ²) Kullanılabilir Raf Alanı	0,763
Net Weight (kg) / Net Ağırlık	
Gross Weight (kg) / Brüt Ağırlık	
Number of Products Loaded on the Width (330 ml - Ø 66,3 mm) / Genişliğe Yüklenen Ürün Adedi	22
Number of Products Loaded on the Depth (330 ml - Ø 66,3 mm) / Derinliğe Yüklenen Ürün Adedi	7
Number of Products Loaded on the Width (330 ml - Ø 57 mm) / Genişliğe Yüklenen Ürün Adedi	25
Number of Products Loaded on the Depth (330 ml - Ø 57 mm) / Derinliğe Yüklenen Ürün Adedi	9
Product Display Area (m ²) / Ürünün Kapladığı Alan	1,184
Can Loading Unit (330 ml - Ø 66,3 mm) Kutu Yükleme Adedi	1694
Bottle Loading Unit (500 ml) Şişe Yükleme Adedi	924
Number of Shelves / Raf Sayısı	2*5
Insulation Thickness (mm) / İzolasyon Kalınlığı	50
Working Temperature Range °C Çalışma Sıcaklık Aralığı	0/ 10 C°
Refrigerant / Soğutucu Gaz	R290a
Climate Class / İklim Sınıfı	B/C
Supply Voltage / Besleme Gerilimi	220-240 / 50 V/Hz
20" / 40" / 40H" Container Loading Unit 20" / 40" / 40H" Konteyner Yükleme Adedi	11 / 24 / 24
13,6 m Truck Loading Unit 13,6 m Tır Yükleme Adedi	27

Standard Specifications / Standart Özellikler

Double Layer Tempered Door Glass / Çift Katlı Temperli Kapı Camı
Self Closing Door / Kendiliğinden Kapanan Kapı
Mechanical Thermostat / Mekanik Termostat
Three Adjustable Feet / Üç Adet Ayarlanabilir Ayak
Horizontal LED Lighting / Yatay LED Aydınlatma
Gömme Raf Çıtası / Built-in Shelves Bracket

Metal Inner Body / Metal İç Gövde

Optional Specifications (Mechanic) / Opsiyonel Özellikler (Mekanik)

Door Lock / Kapı Kili
Price Label / Fiyat Etiketi
Night Cover / Gece Kapağı
Bottle Opener - Bottle Cap Collector / Şişe Açacağı - Şişe Kapağı Toplayıcı
Custom Exterior / Özel Dış Giydirmeye
Transparent Sticker on Glass / Camda Şeffaf Çıkartma
Stainless Steel Outer Body / Paslanmaz Çelik Dış Gövde

Optional Specifications (Electric) / Opsiyonel Özellikler (Elektrik)

Digital Thermostat / Dijital Termostat
Remote Control Lock / Uzaktan Kumandalı Kilit
Energy Management Control / Enerji Yönetim Kontrolü
Light Switch / Lamba Anahtarı
Digital Thermometer / Dijital Termometre
LED Lighting from Shelf / Raftan LED Aydınlatma
IP24 Waterproof / IP24 Su Geçirmezlik



Bottle Loading Unit
Şişe Yükleme Adedi

924



Can Loading Unit
Kutu Yükleme Adedi

1694



Number of Shelves
Raf Sayısı

2*5

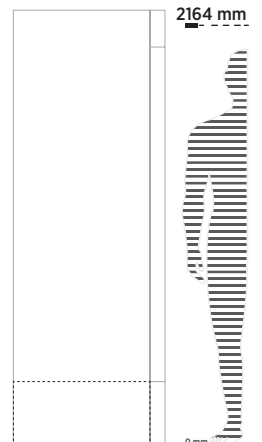

Double Door Vertical Coolers

Çift Kapılı Dikey Soğutucular

Technical Specifications

Teknik Özellikler



900 C



900 WOC



900 WOC Sliding



1200 WOC



1500 WOC ST DD

	900 C	900 WOC	900 WOC Sliding	1200 WOC	1500 WOC ST DD	
Dimensions / Boyutlar	Gross Volume (L) Brüt Hacim	754	771	771	1188	1280
	Net Volume (L) Net Hacim	691	710	710	1093	1264
	Internal Dimensions (w*d*h) (mm) / İç Ölçüler	805*595*1570	805*595*1570	805*595*1570	1102x468x1694	1400*551*1582
Packaging / Paketleme	External Dimensions (w*d*h) (mm) / Dış Ölçüler	907*731*2015	907*731*2020	907*671*2020	1204x600x2145	1500*677*2021
	External Dimensions with Package (w*d*h) (mm) / Ambalajlı Dış Ölçüler	945*770*2150	945*770*2155	945*700*2155	1240x640x2280	1532*699*2161
	Net Weight (kg) Net Ağırlık	157	154	151	208	
Product Loading / Ürün Yükleme	Gross Weight (kg) Brüt Ağırlık	168	165	161	222	
	Number of Products Loaded on the Width (330 ml - Ø 66,3 mm) Genişliğe Yüklenen Ürün Adedi	12	12	12	16	21
	Number of Products Loaded on the Depth (330 ml - Ø 66,3 mm) Derinliğe Yüklenen Ürün Adedi	7	7	7	5	6
	Number of Products Loaded on the Width (330 ml - Ø 57 mm) Genişliğe Yüklenen Ürün Adedi	14	14	14	18	24
	Number of Products Loaded on the Depth (330 ml - Ø 57 mm) Derinliğe Yüklenen Ürün Adedi	8	8	8	5	7
	Product Display Area (m ²) Ürünün Kapladığı Alan	0,664	0,664	0,608	0,772	1,005
	Can Loading Unit (330 ml - Ø 66,3 mm) / Kutu Yükleme Adedi	890	890	890	800	1355
Technical Specifications / Teknik Özellikler	Bottle Loading Unit (500 ml) Şişe Yükleme Adedi	420	420	420	400	616
	Number of Shelves Raf Sayısı	5	5	5	5	2*5
	Insulation Thickness (mm) İzolasyon Kalınlığı	50	50	50	50	50
	Working Temperature Range °C Çalışma Sıcaklık Aralığı	0 / +10 °C	0 / +10 °C	0 / +10 °C	4 / +12 °C	0/ 10 C°
	Refrigerant Soğutucu Gaz	R290a	R290a	R290a	R290a	R290a
	Climate Class İklim Sınıfı	B/C	B/C	B/C	B/C	B/C
	Supply Voltage Besleme Gerilimi	220-240 / 50 V/Hz	220-240 / 50 V/Hz	220-240 / 50 V/Hz	220-240 / 50 V/Hz	220-240 / 50 V/Hz
Logistics / Lojistik	20" / 40" / 40H" Container Loading Unit / 20" / 40" / 40H" Konteyner Yükleme Adedi	18 / 36 / 36	18 / 36 / 36	18 / 36 / 36	12 / 30 / 30	11 / 24 / 24
	13,6 m Truck Loading Unit 13,6 m Tir Yükleme Adedi	42	42	42	33	27

Double Door Vertical Coolers

Çift Kapılı Dikey Soğutucular

Technical Specifications

Teknik Özellikler



1500 WOC H DD



1600 ST DD



1600 WOC H DD



1600 WOC HD DD

Dimensions / Boyutlar	Gross Volume (L) Brüt Hacim	1355	1371	1390	1634
	Net Volume (L) Net Hacim	1161	1264	1350	1526
	Internal Dimensions (w*d*h) (mm) / İç Ölçüler	1400*551*1682	1500*551*1582	1500*551*1682	1500*621*1682
Packaging / Paketleme	External Dimensions (w*d*h) (mm) / Dış Ölçüler	1500*677*2121	1600*677*2040	1600*677*2164	1600*740*2164
	External Dimensions with Package (w*d*h) (mm) / Ambalajlı Dış Ölçüler	1532*699*2261	1632*699*2180	1632*699*2304	1632*762*2304
	Net Weight (kg) Net Ağırlık				
Product Loading / Ürün Yükleme	Gross Weight (kg) Brüt Ağırlık				
	Number of Products Loaded on the Width (330 ml - Ø 66,3 mm) Genişliğe Yüklenen Ürün Adedi	21	22	22	22
	Number of Products Loaded on the Depth (330 ml - Ø 66,3 mm) Derinliğe Yüklenen Ürün Adedi	6	6	6	7
	Number of Products Loaded on the Width (330 ml - Ø 57 mm) Genişliğe Yüklenen Ürün Adedi	24	25	25	25
	Number of Products Loaded on the Depth (330 ml - Ø 57 mm) Derinliğe Yüklenen Ürün Adedi	7	7	7	9
	Product Display Area (m ²) Ürünün Kapladığı Alan	1,005	1,072	1,072	1,184
	Can Loading Unit (330 ml - Ø 66,3 mm) / Kutu Yükleme Adedi	1355	1452	1452	1694
	Bottle Loading Unit (500 ml) Şişe Yükleme Adedi	739	660	792	924
Technical Specifications / Teknik Özellikler	Number of Shelves Raf Sayısı	2*5	2*5	2*5	2*5
	Insulation Thickness (mm) İzolasyon Kalınlığı	50	50	50	50
	Working Temperature Range °C Çalışma Sıcaklık Aralığı	0/ 10 C°	0/ 10 C°	0/ 10 C°	0/ 10 C°
	Refrigerant Soğutucu Gaz	R290a	R290a	R290a	R290a
	Climate Class İklim Sınıfı	B/C	B/C	B/C	B/C
	Supply Voltage Besleme Gerilimi	220-240 / 50 V/Hz	220-240 / 50 V/Hz	220-240 / 50 V/Hz	220-240 / 50 V/Hz
Logistics / Lojistik	20" / 40" / 40H" Container Loading Unit / 20" / 40" / 40H" Konteyner Yükleme Adedi	11 / 24 / 24	11 / 24 / 24	11 / 24 / 24	11 / 24 / 24
	13,6 m Truck Loading Unit 13,6 m Tır Yükleme Adedi	27	27	27	27

Triple Door Vertical Coolers

Üç Kapılı Dikey Soğutucular



1500 WOC ST TD

SPECIFICATIONS / ÖZELLİKLER

Gross Volume (L) / Brüt Hacim	1280
Net Volume (L) / Net Hacim	1162
Internal Dimensions (w*d*h) (mm) İç Ölçüler	1400*551.2*1582
External Dimensions (w*d*h) (mm) Dış Ölçüler	1500*677*2021
External Dimensions with Package (w*d*h) (mm) Ambalajlı Dış Ölçüler	1532*699*2161
Usable Rack Area (m ²) Kullanılabilir Raf Alanı	0,621
Net Weight (kg) / Net Ağırlık	
Gross Weight (kg) / Brüt Ağırlık	
Number of Products Loaded on the Width (330 ml - Ø 66,3 mm) / Genişliğe Yüklenen Ürün Adedi	21
Number of Products Loaded on the Depth (330 ml - Ø 66,3 mm) / Derinliğe Yüklenen Ürün Adedi	6
Number of Products Loaded on the Width (330 ml - Ø 57 mm) / Genişliğe Yüklenen Ürün Adedi	24
Number of Products Loaded on the Depth (330 ml - Ø 57 mm) / Derinliğe Yüklenen Ürün Adedi	7
Product Display Area (m ²) / Ürünün Kapladığı Alan	1,005
Can Loading Unit (330 ml - Ø 66,3 mm) Kutu Yükleme Adedi	1355
Bottle Loading Unit (500 ml) Şişe Yükleme Adedi	616
Number of Shelves / Raf Sayısı	3*5
Insulation Thickness (mm) / İzolasyon Kalınlığı	50
Working Temperature Range °C Çalışma Sıcaklık Aralığı	0/ 10 C°
Refrigerant / Soğutucu Gaz	R290a
Climate Class / İklim Sınıfı	B/C
Supply Voltage / Besleme Gerilimi	220-240 / 50 V/Hz
20" / 40" / 40H" Container Loading Unit 20" / 40" / 40H" Konteyner Yükleme Adedi	11 / 24 / 24
13,6 m Truck Loading Unit 13,6 m Tır Yükleme Adedi	27

Standard Specifications / Standart Özellikler

Self Closing Door / Kendiliğinden Kapanan Kapı
Mechanical Thermostat / Mekanik Termostat
Two Adjustable Feet / İki Adet Ayarlanabilir Ayak
Horizontal LED Lighting / Yatay LED Aydınlatma
Gömme Raf Çıtası / Built-in Shelves Bracket
Metal Inner Body / Metal İç Gövde

Optional Specifications (Mechanic) / Opsiyonel Özellikler (Mekanik)

Door Lock / Kapı Kiliti
Price Label / Fiyat Etiketi
Changing Door Direction / Kapı Yönü Değiştirme
Night Cover / Gece Kapağı
Bottle Opener - Bottle Cap Collector / Şişe Açacağı - Şişe Kapağı Toplayıcı
Custom Exterior / Özel Dış Giydirme
Transparent Sticker on Glass / Camda Şeffaf Çıkartma
Stainless Steel Outer Body / Paslanmaz Çelik Dış Gövde

Optional Specifications (Electric) / Opsiyonel Özellikler (Elektrik)

Digital Thermostat / Dijital Termostat
Remote Control Lock / Uzaktan Kumandalı Kilit
Energy Management Control / Enerji Yönetim Kontrolü
Light Switch / Lamba Anahtarı
Digital Thermometer / Dijital Termometre
LED Lighting from Shelf / Raftan LED Aydınlatma
IP24 Waterproof / IP24 Su Geçirmezlik



Bottle Loading Unit
Şişe Yükleme Adedi

616



Can Loading Unit
Kutu Yükleme Adedi

1355



Number of Shelves
Raf Sayısı

3*5

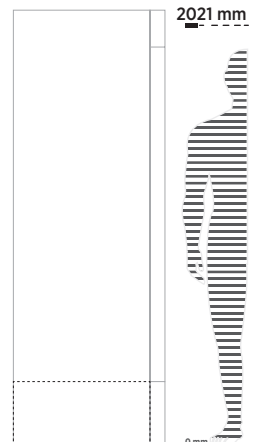

1500 WOC H TD



SPECIFICATIONS / ÖZELLİKLER

Gross Volume (L) / Brüt Hacim	1355
Net Volume (L) / Net Hacim	1157
Internal Dimensions (w*d*h) (mm) İç Ölçüler	1400*551*1682
External Dimensions (w*d*h) (mm) Dış Ölçüler	1500*677*2121
External Dimensions with Package (w*d*h) (mm) Ambalajlı Dış Ölçüler	1532*699*2261
Usable Rack Area (m ²) Kullanılabilir Raf Alanı	0,621
Net Weight (kg) / Net Ağırlık	
Gross Weight (kg) / Brüt Ağırlık	
Number of Products Loaded on the Width (330 ml - Ø 66,3 mm) / Genişliğe Yüklenen Ürün Adedi	21
Number of Products Loaded on the Depth (330 ml - Ø 66,3 mm) / Derinliğe Yüklenen Ürün Adedi	6
Number of Products Loaded on the Width (330 ml - Ø 57 mm) / Genişliğe Yüklenen Ürün Adedi	24
Number of Products Loaded on the Depth (330 ml - Ø 57 mm) / Derinliğe Yüklenen Ürün Adedi	7
Product Display Area (m ²) / Ürünün Kapladığı Alan	1,005
Can Loading Unit (330 ml - Ø 66,3 mm) Kutu Yükleme Adedi	1355
Bottle Loading Unit (500 ml) Şişe Yükleme Adedi	739
Number of Shelves / Raf Sayısı	3*5
Insulation Thickness (mm) / İzolasyon Kalınlığı	50
Working Temperature Range °C Çalışma Sıcaklık Aralığı	0/ 10 C°
Refrigerant / Soğutucu Gaz	R290a
Climate Class / İklim Sınıfı	B/C
Supply Voltage / Besleme Gerilimi	220-240 / 50 V/Hz
20" / 40" / 40H" Container Loading Unit 20" / 40" / 40H" Konteyner Yükleme Adedi	11 / 24 / 24
13,6 m Truck Loading Unit 13,6 m Tır Yükleme Adedi	27

Standard Specifications / Standart Özellikler

Self Closing Door / Kendiliğinden Kapanan Kapı
Mechanical Thermostat / Mekanik Termostat
Two Adjustable Feet / İki Adet Ayarlanabilir Ayak
Horizontal LED Lighting / Yatay LED Aydınlatma
Gömme Raf Çıtası / Built-in Shelves Bracket
Metal Inner Body / Metal İç Gövde

Optional Specifications (Mechanic) / Opsiyonel Özellikler (Mekanik)

Door Lock / Kapı Kiliti
Price Label / Fiyat Etiketi
Changing Door Direction / Kapı Yönü Değiştirme
Night Cover / Gece Kapağı
Bottle Opener - Bottle Cap Collector / Şişe Açacağı - Şişe Kapağı Toplayıcı
Custom Exterior / Özel Dış Giydirme
Transparent Sticker on Glass / Camda Şeffaf Çıkartma
Stainless Steel Outer Body / Paslanmaz Çelik Dış Gövde

Optional Specifications (Electric) / Opsiyonel Özellikler (Elektrik)

Digital Thermostat / Dijital Termostat
Remote Control Lock / Uzaktan Kumandalı Kilit
Energy Management Control / Enerji Yönetim Kontrolü
Light Switch / Lamba Anahtarı
Digital Thermometer / Dijital Termometre
LED Lighting from Shelf / Raftan LED Aydınlatma
IP24 Waterproof / IP24 Su Geçirmezlik

2121 mm

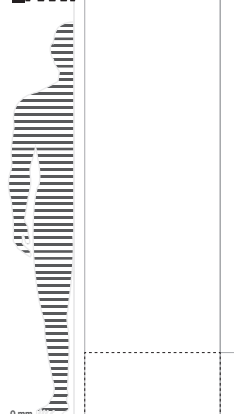

Bottle Loading Unit
Şişe Yükleme Adedi

739



Can Loading Unit
Kutu Yükleme Adedi

1355



Number of Shelves
Raf Sayısı

3*5



SPECIFICATIONS / ÖZELLİKLER

Gross Volume (L) / Brüt Hacim	1371
Net Volume (L) / Net Hacim	1253
Internal Dimensions (w*d*h) (mm) İç Ölçüler	1500*551*1582
External Dimensions (w*d*h) (mm) Dış Ölçüler	1600*677*2040
External Dimensions with Package (w*d*h) (mm) Ambalajlı Dış Ölçüler	1632*699*2180
Usable Rack Area (m ²) Kullanılabilir Raf Alanı	0,66
Net Weight (kg) / Net Ağırlık	
Gross Weight (kg) / Brüt Ağırlık	
Number of Products Loaded on the Width (330 ml - Ø 66,3 mm) / Genişliğe Yüklenen Ürün Adedi	22
Number of Products Loaded on the Depth (330 ml - Ø 66,3 mm) / Derinliğe Yüklenen Ürün Adedi	6
Number of Products Loaded on the Width (330 ml - Ø 57 mm) / Genişliğe Yüklenen Ürün Adedi	25
Number of Products Loaded on the Depth (330 ml - Ø 57 mm) / Derinliğe Yüklenen Ürün Adedi	7
Product Display Area (m ²) / Ürünün Kapladığı Alan	1,072
Can Loading Unit (330 ml - Ø 66,3 mm) Kutu Yükleme Adedi	1452
Bottle Loading Unit (500 ml) Şişe Yükleme Adedi	660
Number of Shelves / Raf Sayısı	3*5
Insulation Thickness (mm) / İzolasyon Kalınlığı	50
Working Temperature Range °C Çalışma Sıcaklık Aralığı	0/ 10 C°
Refrigerant / Soğutucu Gaz	R290a
Climate Class / İklim Sınıfı	B/C
Supply Voltage / Besleme Gerilimi	220-240 / 50 V/Hz
20" / 40" / 40H" Container Loading Unit 20" / 40" / 40H" Konteyner Yükleme Adedi	11 / 24 / 24
13,6 m Truck Loading Unit 13,6 m Tır Yükleme Adedi	27

Standard Specifications / Standart Özellikler

Self Closing Door / Kendiliğinden Kapanan Kapı
 Mechanical Thermostat / Mekanik Termostat
 Two Adjustable Feet / İki Adet Ayarlanabilir Ayak
 Horizontal LED Lighting / Yatay LED Aydınlatma
 Gömme Raf Çıtası / Built-in Shelves Bracket

Metal Inner Body / Metal İç Gövde

Optional Specifications (Mechanic) / Opsiyonel Özellikler (Mekanik)

Door Lock / Kapı Kilidi
 Price Label / Fiyat Etiketi
 Changing Door Direction / Kapı Yönü Değiştirme
 Night Cover / Gece Kapağı
 Bottle Opener - Bottle Cap Collector / Şişe Açacağı - Şişe Kapağı Toplayıcı
 Custom Exterior / Özel Dış Giydirme
 Transparent Sticker on Glass / Camda Şeffaf Çıkartma
 Stainless Steel Outer Body / Paslanmaz Çelik Dış Gövde

Optional Specifications (Electric) / Opsiyonel Özellikler (Elektrik)

Digital Thermostat / Dijital Termostat
 Remote Control Lock / Uzaktan Kumandalı Kilit
 Energy Management Control / Enerji Yönetim Kontrolü
 Light Switch / Lamba Anahtarı
 Digital Thermometer / Dijital Termometre
 LED Lighting from Shelf / Raftan LED Aydınlatma
 IP24 Waterproof / IP24 Su Geçirmezlik



Bottle Loading Unit
Şişe Yükleme Adedi

660



Can Loading Unit
Kutu Yükleme Adedi

1452



Number of Shelves
Raf Sayısı

3*5

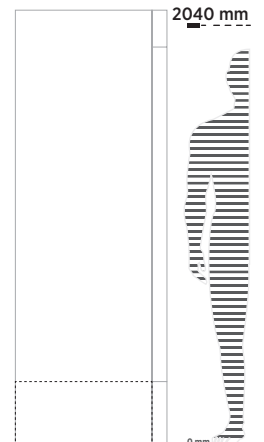

1600 H TD



SPECIFICATIONS / ÖZELLİKLER

Gross Volume (L) / Brüt Hacim	1390
Net Volume (L) / Net Hacim	1338
Internal Dimensions (w*d*h) (mm) İç Ölçüler	1500*551*1682
External Dimensions (w*d*h) (mm) Dış Ölçüler	1600*677*2164
External Dimensions with Package (w*d*h) (mm) Ambalajlı Dış Ölçüler	1632*699*2304
Usable Rack Area (m ²) Kullanılabilir Raf Alanı	0,66
Net Weight (kg) / Net Ağırlık	
Gross Weight (kg) / Brüt Ağırlık	
Number of Products Loaded on the Width (330 ml - Ø 66,3 mm) / Genişliğe Yüklenen Ürün Adedi	22
Number of Products Loaded on the Depth (330 ml - Ø 66,3 mm) / Derinliğe Yüklenen Ürün Adedi	6
Number of Products Loaded on the Width (330 ml - Ø 57 mm) / Genişliğe Yüklenen Ürün Adedi	25
Number of Products Loaded on the Depth (330 ml - Ø 57 mm) / Derinliğe Yüklenen Ürün Adedi	7
Product Display Area (m ²) / Ürünün Kapladığı Alan	1,072
Can Loading Unit (330 ml - Ø 66,3 mm) Kutu Yükleme Adedi	1452
Bottle Loading Unit (500 ml) Şişe Yükleme Adedi	792
Number of Shelves / Raf Sayısı	3*5
Insulation Thickness (mm) / İzolasyon Kalınlığı	50
Working Temperature Range °C Çalışma Sıcaklık Aralığı	0/ 10 C°
Refrigerant / Soğutucu Gaz	R290a
Climate Class / İklim Sınıfı	B/C
Supply Voltage / Besleme Gerilimi	220-240 / 50 V/Hz
20" / 40" / 40H" Container Loading Unit 20" / 40" / 40H" Konteyner Yükleme Adedi	11 / 24 / 24
13,6 m Truck Loading Unit 13,6 m Tır Yükleme Adedi	27

Standard Specifications / Standart Özellikler

Self Closing Door / Kendiliğinden Kapanan Kapı
Mechanical Thermostat / Mekanik Termostat
Two Adjustable Feet / İki Adet Ayarlanabilir Ayak
Horizontal LED Lighting / Yatay LED Aydınlatma
Gömme Raf Çıtası / Built-in Shelves Bracket
Metal Inner Body / Metal İç Gövde

Optional Specifications (Mechanic) / Opsiyonel Özellikler (Mekanik)

Door Lock / Kapı Kiliti
Price Label / Fiyat Etiketi
Changing Door Direction / Kapı Yönü Değiştirme
Night Cover / Gece Kapağı
Bottle Opener - Bottle Cap Collector / Şişe Açacağı - Şişe Kapağı Toplayıcı
Custom Exterior / Özel Dış Giydirme
Transparent Sticker on Glass / Camda Şeffaf Çıkartma
Stainless Steel Outer Body / Paslanmaz Çelik Dış Gövde

Optional Specifications (Electric) / Opsiyonel Özellikler (Elektrik)

Digital Thermostat / Dijital Termostat
Remote Control Lock / Uzaktan Kumandalı Kilit
Energy Management Control / Enerji Yönetim Kontrolü
Light Switch / Lamba Anahtarı
Digital Thermometer / Dijital Termometre
LED Lighting from Shelf / Raftan LED Aydınlatma
IP24 Waterproof / IP24 Su Geçirmezlik

2164 mm

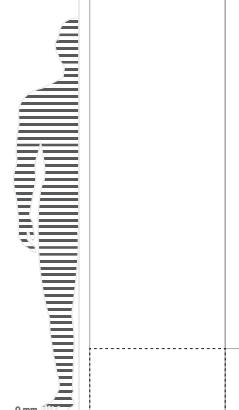

Bottle Loading Unit
Şişe Yükleme Adedi

792



Can Loading Unit
Kutu Yükleme Adedi

1452



Number of Shelves
Raf Sayısı

3*5



SPECIFICATIONS / ÖZELLİKLER

Gross Volume (L) / Brüt Hacim	1634
Net Volume (L) / Net Hacim	1514
Internal Dimensions (w*d*h) (mm) İç Ölçüler	1500*621*1682
External Dimensions (w*d*h) (mm) Dış Ölçüler	1600*740*2164
External Dimensions with Package (w*d*h) (mm) Ambalajlı Dış Ölçüler	1632*762*2304
Usable Rack Area (m ²) Kullanılabilir Raf Alanı	0,763
Net Weight (kg) / Net Ağırlık	
Gross Weight (kg) / Brüt Ağırlık	
Number of Products Loaded on the Width (330 ml - Ø 66,3 mm) / Genişliğe Yüklenen Ürün Adedi	22
Number of Products Loaded on the Depth (330 ml - Ø 66,3 mm) / Derinliğe Yüklenen Ürün Adedi	7
Number of Products Loaded on the Width (330 ml - Ø 57 mm) / Genişliğe Yüklenen Ürün Adedi	25
Number of Products Loaded on the Depth (330 ml - Ø 57 mm) / Derinliğe Yüklenen Ürün Adedi	9
Product Display Area (m ²) / Ürünün Kapladığı Alan	1,184
Can Loading Unit (330 ml - Ø 66,3 mm) Kutu Yükleme Adedi	1694
Bottle Loading Unit (500 ml) Şişe Yükleme Adedi	924
Number of Shelves / Raf Sayısı	3*5
Insulation Thickness (mm) / İzolasyon Kalınlığı	50
Working Temperature Range °C Çalışma Sıcaklık Aralığı	0/ 10 C°
Refrigerant / Soğutucu Gaz	R290a
Climate Class / İklim Sınıfı	B/C
Supply Voltage / Besleme Gerilimi	220-240 / 50 V/Hz
20" / 40" / 40H" Container Loading Unit 20" / 40" / 40H" Konteyner Yükleme Adedi	11 / 24 / 24
13,6 m Truck Loading Unit 13,6 m Tır Yükleme Adedi	27

Standard Specifications / Standart Özellikler

Self Closing Door / Kendiliğinden Kapanan Kapı
 Mechanical Thermostat / Mekanik Termostat
 Two Adjustable Feet / İki Adet Ayarlanabilir Ayak
 Horizontal LED Lighting / Yatay LED Aydınlatma
 Gömme Raf Çıtası / Built-in Shelves Bracket
Metal Inner Body / Metal İç Gövde

Optional Specifications (Mechanic) / Opsiyonel Özellikler (Mekanik)

Door Lock / Kapı Kiliti
 Price Label / Fiyat Etiketi
 Changing Door Direction / Kapı Yönü Değiştirme
 Night Cover / Gece Kapağı
 Bottle Opener - Bottle Cap Collector / Şişe Açacağı - Şişe Kapağı Toplayıcı
 Custom Exterior / Özel Dış Giydirme
 Transparent Sticker on Glass / Camda Şeffaf Çıkartma
 Stainless Steel Outer Body / Paslanmaz Çelik Dış Gövde

Optional Specifications (Electric) / Opsiyonel Özellikler (Elektrik)

Digital Thermostat / Dijital Termostat
 Remote Control Lock / Uzaktan Kumandalı Kilit
 Energy Management Control / Enerji Yönetim Kontrolü
 Light Switch / Lamba Anahtarı
 Digital Thermometer / Dijital Termometre
 LED Lighting from Shelf / Raftan LED Aydınlatma
 IP24 Waterproof / IP24 Su Geçirmezlik



Bottle Loading Unit
Şişe Yükleme Adedi

924



Can Loading Unit
Kutu Yükleme Adedi

1694



Number of Shelves
Raf Sayısı

3*5

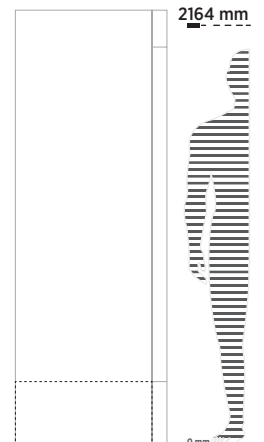

Triple Door Vertical Coolers

Üç Kapılı Dikey Soğutucular

Technical Specifications

Teknik Özellikler



1500 WOC ST TD

1500 WOC H TD

1600 ST TD

1600 H TD

1600 HD TD

Dimensions / Boyutlar	Gross Volume (L) Brüt Hacim	1280	1355	1371	1390	1634
	Net Volume (L) Net Hacim	1162	1157	1253	1338	1514
Internal Dimensions (w*d*h) (mm) / İç Ölçüler	Internal Dimensions (w*d*h) (mm)	1400*551.2*1582	1400*551*1682	1500*551*1582	1500*551*1682	1500*621*1682
	External Dimensions (w*d*h) (mm) / Dış Ölçüler	1500*677*2021	1500*677*2121	1600*677*2040	1600*677*2164	1600*740*2164
Packaging / Paketleme	External Dimensions with Package (w*d*h) (mm) / Ambalajlı Dış Ölçüler	1532*699*2161	1532*699*2261	1632*699*2180	1632*699*2304	1632*762*2304
	Net Weight (kg) Net Ağırlık					
Gross Weight (kg) Brüt Ağırlık						
Product Loading / Ürün Yükleme	Number of Products Loaded on the Width (330 ml - Ø 66,3 mm) Genişliğe Yüklenen Ürün Adedi	21	21	22	22	22
	Number of Products Loaded on the Depth (330 ml - Ø 66,3 mm) Derinliğe Yüklenen Ürün Adedi	6	6	6	6	7
	Number of Products Loaded on the Width (330 ml - Ø 57 mm) Genişliğe Yüklenen Ürün Adedi	24	24	25	25	25
	Number of Products Loaded on the Depth (330 ml - Ø 57 mm) Derinliğe Yüklenen Ürün Adedi	7	7	7	7	9
	Product Display Area (m ²) Ürünün Kapladığı Alan	1,005	1,005	1,072	1,072	1,184
	Can Loading Unit (330 ml - Ø 66,3 mm) / Kutu Yükleme Adedi	1355	1355	1452	1452	1694
	Bottle Loading Unit (500 ml) Şişe Yükleme Adedi	616	739	660	792	924
Technical Specifications / Teknik Özellikler	Number of Shelves Raf Sayısı	3*5	3*5	3*5	3*5	3*5
	Insulation Thickness (mm) İzolasyon Kalınlığı	50	50	50	50	50
	Working Temperature Range °C Çalışma Sıcaklık Aralığı	0/10 C°	0/10 C°	0/10 C°	0/10 C°	0/10 C°
	Refrigerant Soğutucu Gaz	R290a	R290a	R290a	R290a	R290a
	Climate Class İklim Sınıfı	B/C	B/C	B/C	B/C	B/C
Logistics / Lojistik	Supply Voltage Besleme Gerilimi	220-240 / 50 V/Hz	220-240 / 50 V/Hz	220-240 / 50 V/Hz	220-240 / 50 V/Hz	220-240 / 50 V/Hz
	20" / 40" / 40H" Container Loading Unit / 20" / 40" / 40H" Konteyner Yükleme Adedi	11 / 24 / 24	11 / 24 / 24	11 / 24 / 24	11 / 24 / 24	11 / 24 / 24
	13,6 m Truck Loading Unit 13,6 m Tir Yükleme Adedi	27	27	27	27	27

Triple door vertical coolers allow particularly brands for displaying their products in supermarkets so that they are able to promote their brand recognition. This cooler option, in which product groups and respective products maintain their coolness all together, presents a stylish solution particularly for beverages.

Üç kapılı dikey soğutucular özellikle marketlerde, markaların bilinirliklerini arttıracak şekilde ürünlerini yerleştirmelerine olanak sağlıyor. Ürün gruplarının ve ilgili ürünlerin bir arada soğukluklarını korudukları bu soğutucu seçeneği özellikle içecekler için şık bir çözüm getiriyor.



Single Door Vertical Freezers *Tek Kapılı Dikey Dondurucular*



SPECIFICATIONS / ÖZELLİKLER

Gross Volume (L) / Brüt Hacim	195
Net Volume (L) / Net Hacim	170
Internal Dimensions (w*d*h) (mm) İç Ölçüler	357*366*1410
External Dimensions (w*d*h) (mm) Dış Ölçüler	435*516,5*2008,5
External Dimensions with Package (w*d*h) (mm) Ambalajlı Dış Ölçüler	464*574*2138,5
Usable Rack Area (m ²) Kullanılabilir Raf Alanı	0,1
Net Weight (kg) / Net Ağırlık	70
Gross Weight (kg) / Brüt Ağırlık	76
Number of Products Loaded on the Width (330 ml - Ø 66,3 mm) / Genişliğe Yüklenen Ürün Adedi	NA
Number of Products Loaded on the Depth (330 ml - Ø 66,3 mm) / Derinliğe Yüklenen Ürün Adedi	NA
Number of Products Loaded on the Width (330 ml - Ø 57 mm) / Genişliğe Yüklenen Ürün Adedi	NA
Number of Products Loaded on the Depth (330 ml - Ø 57 mm) / Derinliğe Yüklenen Ürün Adedi	NA
Product Display Area (m ²) / Ürünün Kapladığı Alan	0,22
Can Loading Unit (330 ml - Ø 66,3 mm) Kutu Yükleme Adedi	NA
Bottle Loading Unit (500 ml) Şişe Yükleme Adedi	NA
Number of Shelves / Raf Sayısı	6
Insulation Thickness (mm) / İzolasyon Kalınlığı	40
Working Temperature Range °C Çalışma Sıcaklık Aralığı	-18 / -24 °C
Refrigerant / Soğutucu Gaz	R290a
Climate Class / İklim Sınıfı	B/C
Supply Voltage / Besleme Gerilimi	220-240 / 50 V/Hz
20" / 40" / 40H" Container Loading Unit 20" / 40" / 40H" Konteyner Yükleme Adedi	48 / 100 / 100
13,6 m Truck Loading Unit 13,6 m Tır Yükleme Adedi	120

Standard Specifications / Standart Özellikler

Self Closing Door / Kendiliğinden Kapanan Kapı
 Mechanical Thermostat / Mekanik Termostat
 Two Adjustable Feet / İki Adet Ayarlanabilir Ayak
 Horizontal LED Lighting / Yatay LED Aydınlatma
 Gömme Raf Çıtası / Built-in Shelves Bracket

Metal Inner Body / Metal İç Gövde

Optional Specifications (Mechanic) / Opsiyonel Özellikler (Mekanik)

Door Lock / Kapı Kiliti
 Price Label / Fiyat Etiketi
 Changing Door Direction / Kapı Yönü Değiştirme
 Night Cover / Gece Kapağı
 Bottle Opener - Bottle Cap Collector / Şişe Açacağı - Şişe Kapağı Toplayıcı
 Custom Exterior / Özel Dış Giydirmeye
 Transparent Sticker on Glass / Camda Şeffaf Çıkartma
 Stainless Steel Outer Body / Paslanmaz Çelik Dış Gövde

Optional Specifications (Electric) / Opsiyonel Özellikler (Elektrik)

Digital Thermostat / Dijital Termostat
 Remote Control Lock / Uzaktan Kumandalı Kilit
 Energy Management Control / Enerji Yönetim Kontrolü
 Light Switch / Lamba Anahtarı
 Digital Thermometer / Dijital Termometre
 LED Lighting from Shelf / Raftan LED Aydınlatma
 IP24 Waterproof / IP24 Su Geçirmezlik

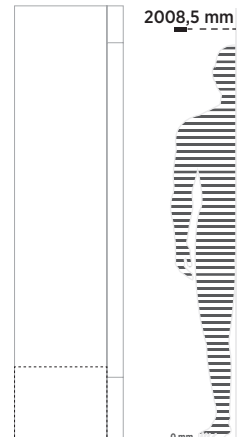
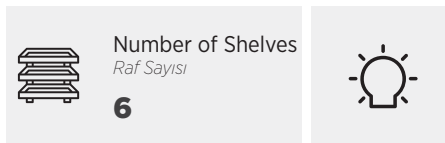

377 C VF



SPECIFICATIONS / ÖZELLİKLER

Gross Volume (L) / Brüt Hacim	378
Net Volume (L) / Net Hacim	365
Internal Dimensions (w*d*h) (mm) İç Ölçüler	516*470*1555
External Dimensions (w*d*h) (mm) Dış Ölçüler	640*630*1875.5
External Dimensions with Package (w*d*h) (mm) Ambalajlı Dış Ölçüler	655*645*2000
Usable Rack Area (m ²) Kullanılabilir Raf Alanı	0,192
Net Weight (kg) / Net Ağırlık	82
Gross Weight (kg) / Brüt Ağırlık	90
Number of Products Loaded on the Width (330 ml - Ø 66,3 mm) / Genişliğe Yüklenen Ürün Adedi	NA
Number of Products Loaded on the Depth (330 ml - Ø 66,3 mm) / Derinliğe Yüklenen Ürün Adedi	NA
Number of Products Loaded on the Width (330 ml - Ø 57 mm) / Genişliğe Yüklenen Ürün Adedi	NA
Number of Products Loaded on the Depth (330 ml - Ø 57 mm) / Derinliğe Yüklenen Ürün Adedi	NA
Product Display Area (m ²) / Ürünün Kapladığı Alan	0,403
Can Loading Unit (330 ml - Ø 66,3 mm) Kutu Yükleme Adedi	NA
Bottle Loading Unit (500 ml) Şişe Yükleme Adedi	NA
Number of Shelves / Raf Sayısı	6
Insulation Thickness (mm) / İzolasyon Kalınlığı	60
Working Temperature Range °C Çalışma Sıcaklık Aralığı	-18 / -24 °C
Refrigerant / Soğutucu Gaz	R290a
Climate Class / İklim Sınıfı	B/C
Supply Voltage / Besleme Gerilimi	220-240 / 50 V/Hz
20" / 40" / 40H" Container Loading Unit 20" / 40" / 40H" Konteyner Yükleme Adedi	27 / 54 / 54
13,6 m Truck Loading Unit 13,6 m Tır Yükleme Adedi	63

Standard Specifications / Standart Özellikler

Self Closing Door / Kendiliğinden Kapanan Kapı

Mechanical Thermostat / Mekanik Termostat

Two Adjustable Feet / İki Adet Ayarlanabilir Ayak

Horizontal LED Lighting / Yatay LED Aydınlatma

Gömme Raf Çıtası / Built-in Shelves Bracket

Metal Inner Body / Metal İç Gövde

Optional Specifications (Mechanic) / Opsiyonel Özellikler (Mekanik)

Door Lock / Kapı Kilidi

Price Label / Fiyat Etiketi

Changing Door Direction / Kapı Yönü Değiştirme

Night Cover / Gece Kapağı

Bottle Opener - Bottle Cap Collector / Şişe Açacağı - Şişe Kapağı Toplayıcı

Custom Exterior / Özel Dış Giydirme

Transparent Sticker on Glass / Camda Şeffaf Çıkartma

Stainless Steel Outer Body / Paslanmaz Çelik Dış Gövde

Optional Specifications (Electric) / Opsiyonel Özellikler (Elektrik)

Digital Thermostat / Dijital Termostat

Remote Control Lock / Uzaktan Kumandalı Kilit

Energy Management Control / Enerji Yönetim Kontrolü

Light Switch / Lamba Anahtarı

Digital Thermometer / Dijital Termometre

LED Lighting from Shelf / Raftan LED Aydınlatma

IP24 Waterproof / IP24 Su Geçirmezlik

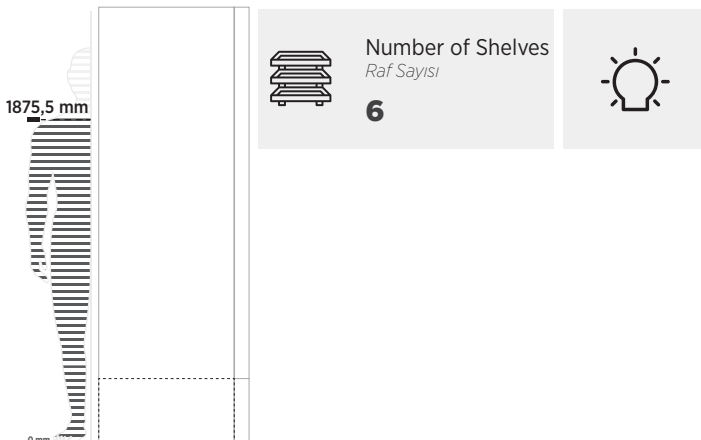

SPECIFICATIONS / ÖZELLİKLER

Gross Volume (L) / Brüt Hacim	365
Net Volume (L) / Net Hacim	355
Internal Dimensions (w*d*h) (mm) İç Ölçüler	490*463.5*1458.5
External Dimensions (w*d*h) (mm) Dış Ölçüler	590*642*2005
External Dimensions with Package (w*d*h) (mm) Ambalajlı Dış Ölçüler	605*664*2145
Usable Rack Area (m ²) Kullanılabilir Raf Alanı	0,192
Net Weight (kg) / Net Ağırlık	102
Gross Weight (kg) / Brüt Ağırlık	108.5
Number of Products Loaded on the Width (330 ml - Ø 66,3 mm) / Genişliğe Yüklenen Ürün Adedi	NA
Number of Products Loaded on the Depth (330 ml - Ø 66,3 mm) / Derinliğe Yüklenen Ürün Adedi	NA
Number of Products Loaded on the Width (330 ml - Ø 57 mm) / Genişliğe Yüklenen Ürün Adedi	NA
Number of Products Loaded on the Depth (330 ml - Ø 57 mm) / Derinliğe Yüklenen Ürün Adedi	NA
Product Display Area (m ²) / Ürünün Kapladığı Alan	0,357
Can Loading Unit (330 ml - Ø 66,3 mm) Kutu Yükleme Adedi	NA
Bottle Loading Unit (500 ml) Şişe Yükleme Adedi	NA
Number of Shelves / Raf Sayısı	5
Insulation Thickness (mm) / İzolasyon Kalınlığı	50
Working Temperature Range °C Çalışma Sıcaklık Aralığı	-18 / -24 °C
Refrigerant / Soğutucu Gaz	R290a
Climate Class / İklim Sınıfı	B/C
Supply Voltage / Besleme Gerilimi	220-240 / 50 V/Hz
20" / 40" / 40H" Container Loading Unit 20" / 40" / 40H" Konteyner Yükleme Adedi	26 / 57 / 57
13,6 m Truck Loading Unit 13,6 m Tır Yükleme Adedi	84

Standard Specifications / Standart Özellikler

Self Closing Door / Kendiliğinden Kapanan Kapı
 Mechanical Thermostat / Mekanik Termostat
 Two Adjustable Feet / İki Adet Ayarlanabilir Ayak
 Horizontal LED Lighting / Yatay LED Aydınlatma
 Gömme Raf Çıtası / Built-in Shelves Bracket

Metal Inner Body / Metal İç Gövde

Optional Specifications (Mechanic) / Opsiyonel Özellikler (Mekanik)

Door Lock / Kapı Kiliti
 Price Label / Fiyat Etiketi
 Changing Door Direction / Kapı Yönü Değiştirme
 Night Cover / Gece Kapağı
 Bottle Opener - Bottle Cap Collector / Şişe Açacağı - Şişe Kapağı Toplayıcı
 Custom Exterior / Özel Dış Giydirme
 Transparent Sticker on Glass / Camda Şeffaf Çıkartma
 Stainless Steel Outer Body / Paslanmaz Çelik Dış Gövde

Optional Specifications (Electric) / Opsiyonel Özellikler (Elektrik)

Digital Thermostat / Dijital Termostat
 Remote Control Lock / Uzaktan Kumandalı Kilit
 Energy Management Control / Enerji Yönetim Kontrolü
 Light Switch / Lamba Anahtarı
 Digital Thermometer / Dijital Termometre
 LED Lighting from Shelf / Raftan LED Aydınlatma
 IP24 Waterproof / IP24 Su Geçirmezlik

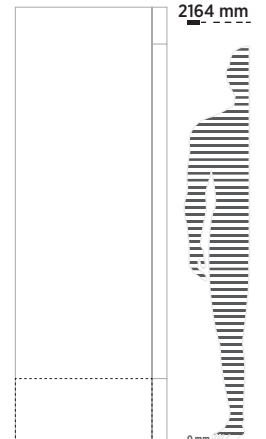
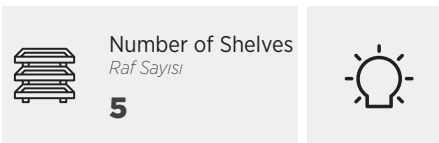
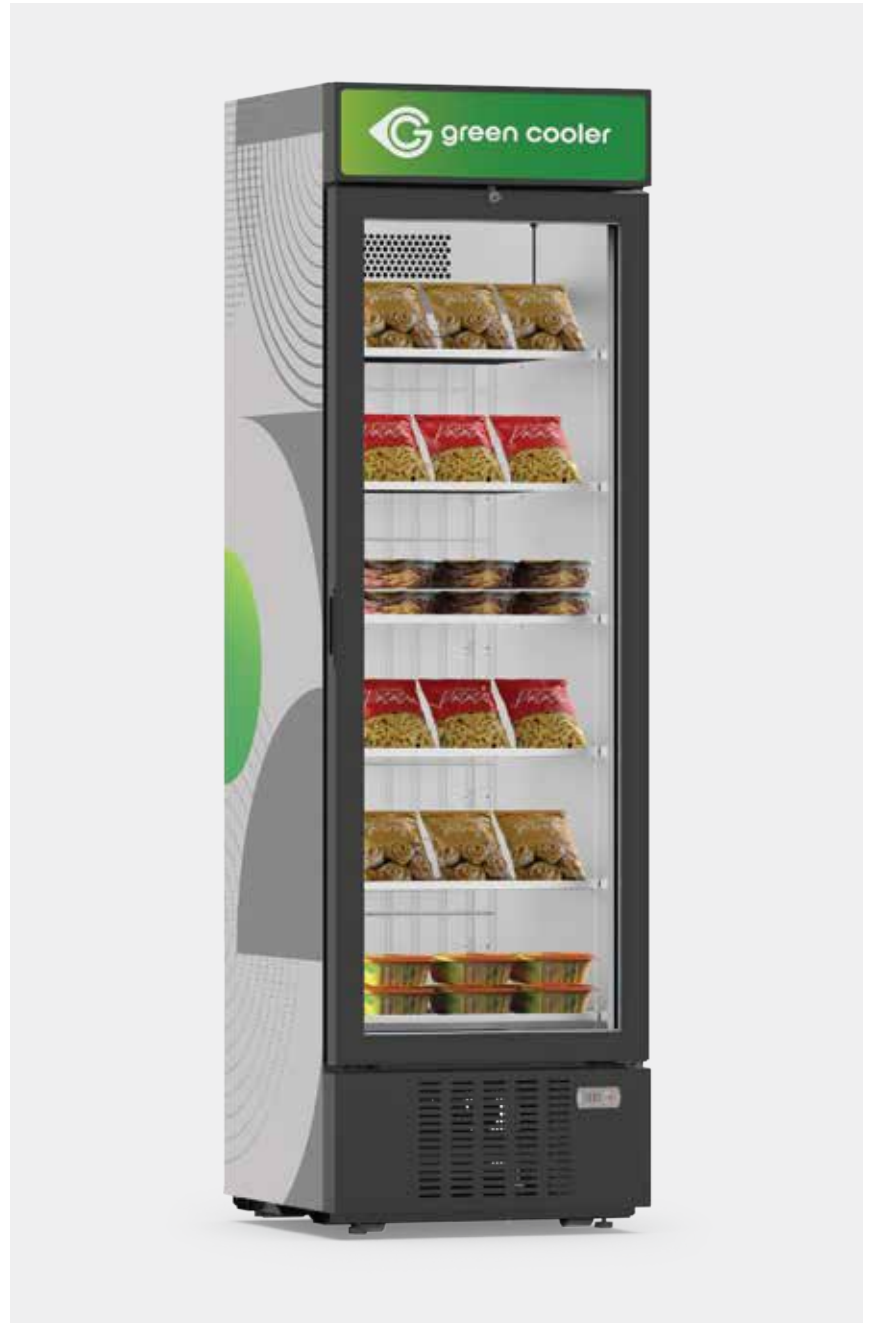

390 WOC VF



SPECIFICATIONS / ÖZELLİKLER

Gross Volume (L) / Brüt Hacim	365
Net Volume (L) / Net Hacim	355
Internal Dimensions (w*d*h) (mm) İç Ölçüler	490*463.5*1458.5
External Dimensions (w*d*h) (mm) Dış Ölçüler	590*621*1844
External Dimensions with Package (w*d*h) (mm) Ambalajlı Dış Ölçüler	605*646*1984
Usable Rack Area (m ²) Kullanılabilir Raf Alanı	0.192
Net Weight (kg) / Net Ağırlık	100
Gross Weight (kg) / Brüt Ağırlık	110
Number of Products Loaded on the Width (330 ml - Ø 66,3 mm) / Genişliğe Yüklenen Ürün Adedi	NA
Number of Products Loaded on the Depth (330 ml - Ø 66,3 mm) / Derinliğe Yüklenen Ürün Adedi	NA
Number of Products Loaded on the Width (330 ml - Ø 57 mm) / Genişliğe Yüklenen Ürün Adedi	NA
Number of Products Loaded on the Depth (330 ml - Ø 57 mm) / Derinliğe Yüklenen Ürün Adedi	NA
Product Display Area (m ²) / Ürünün Kapladığı Alan	0,357
Can Loading Unit (330 ml - Ø 66,3 mm) Kutu Yükleme Adedi	NA
Bottle Loading Unit (500 ml) Şişe Yükleme Adedi	NA
Number of Shelves / Raf Sayısı	5
Insulation Thickness (mm) / İzolasyon Kalınlığı	50
Working Temperature Range °C Çalışma Sıcaklık Aralığı	-18 / -24 °C
Refrigerant / Soğutucu Gaz	R290a
Climate Class / İklim Sınıfı	B/C
Supply Voltage / Besleme Gerilimi	220-240 / 50 V/Hz
20" / 40" / 40H" Container Loading Unit 20" / 40" / 40H" Konteyner Yükleme Adedi	26 / 57 / 57
13,6 m Truck Loading Unit 13,6 m Tır Yükleme Adedi	84

Standard Specifications / Standart Özellikler

Self Closing Door / Kendiliğinden Kapanan Kapı

Mechanical Thermostat / Mekanik Termostat

Two Adjustable Feet / İki Adet Ayarlanabilir Ayak

Horizontal LED Lighting / Yatay LED Aydınlatma

Gömme Raf Çıtası / Built-in Shelves Bracket

Metal Inner Body / Metal İç Gövde

Optional Specifications (Mechanic) / Opsiyonel Özellikler (Mekanik)

Door Lock / Kapı Kilidi

Price Label / Fiyat Etiketi

Changing Door Direction / Kapı Yönü Değiştirme

Night Cover / Gece Kapağı

Bottle Opener - Bottle Cap Collector / Şişe Açacağı - Şişe Kapağı Toplayıcı

Custom Exterior / Özel Dış Giydirme

Transparent Sticker on Glass / Camda Şeffaf Çıkartma

Stainless Steel Outer Body / Paslanmaz Çelik Dış Gövde

Optional Specifications (Electric) / Opsiyonel Özellikler (Elektrik)

Digital Thermostat / Dijital Termostat

Remote Control Lock / Uzaktan Kumandalı Kilit

Energy Management Control / Enerji Yönetim Kontrolü

Light Switch / Lamba Anahtar

Digital Thermometer / Dijital Termometre

LED Lighting from Shelf / Raftan LED Aydınlatma

IP24 Waterproof / IP24 Su Geçirmezlik

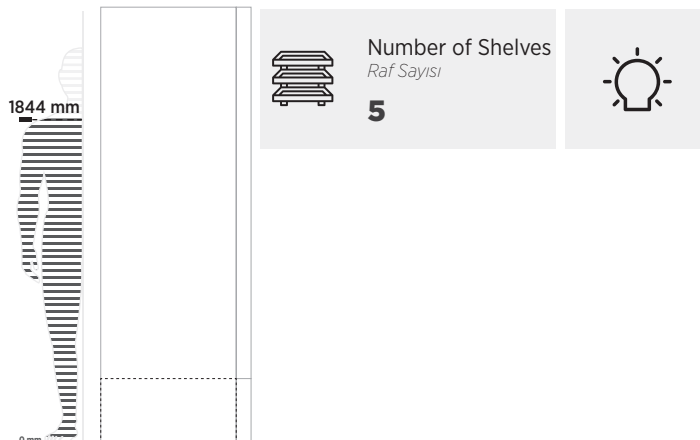

Single Door Vertical Freezers

Tek Kapılı Dikey Dondurucular

Technical Specifications

Teknik Özellikler



180 C VF



377 C VF



390 C VF



390 WOC VF

Dimensions / Boyutlar	Gross Volume (L) <i>Brüt Hacim</i>	195	378	365	365
	Net Volume (L) <i>Net Hacim</i>	170	365	355	355
	Internal Dimensions (w*d*h) (mm) / <i>İç Ölçüler</i>	357*366*1410	516*470*1555	490*463.5*1458.5	490*463.5*1458.5
	External Dimensions (w*d*h) (mm) / <i>Dış Ölçüler</i>	435*516,5*2008,5	640*630*1875.5	590*642*2005	590*621*1844
Packaging / Paketleme	External Dimensions with Package (w*d*h) (mm) / <i>Ambalajlı Dış Ölçüler</i>	464*574*2138,5	655*645*2000	605*664*2145	605*646*1984
	Net Weight (kg) <i>Net Ağırlık</i>	70	82	102	100
	Gross Weight (kg) <i>Brüt Ağırlık</i>	76	90	108.5	110
Product Loading / Ürün Yükleme	Number of Products Loaded on the Width (330 ml - Ø 66,3 mm) <i>Genişliğe Yüklenen Ürün Adedi</i>	NA	NA	NA	NA
	Number of Products Loaded on the Depth (330 ml - Ø 66,3 mm) <i>Derinliğe Yüklenen Ürün Adedi</i>	NA	NA	NA	NA
	Number of Products Loaded on the Width (330 ml - Ø 57 mm) <i>Genişliğe Yüklenen Ürün Adedi</i>	NA	NA	NA	NA
	Number of Products Loaded on the Depth (330 ml - Ø 57 mm) <i>Derinliğe Yüklenen Ürün Adedi</i>	NA	NA	NA	NA
	Product Display Area (m ²) <i>Ürünün Kapladığı Alan</i>	0,22	0,403	0,357	0,357
	Can Loading Unit (330 ml - Ø 66,3 mm) / <i>Kutu Yükleme Adedi</i>	NA	NA	NA	NA
	Bottle Loading Unit (500 ml) <i>Şişe Yükleme Adedi</i>	NA	NA	NA	NA
	Number of Shelves <i>Raf Sayısı</i>	6	6	5	5
Technical Specifications / Teknik Özellikler	Insulation Thickness (mm) <i>İzolasyon Kalınlığı</i>	40	60	50	50
	Working Temperature Range °C <i>Çalışma Sıcaklık Aralığı</i>	-18 / -24 °C	-18 / -24 °C	-18 / -24 °C	-18 / -24 °C
	Refrigerant <i>Soğutucu Gaz</i>	R290a	R290a	R290a	R290a
	Climate Class <i>İklim Sınıfı</i>	B/C	B/C	B/C	B/C
	Supply Voltage <i>Besleme Gerilimi</i>	220-240 / 50 V/Hz	220-240 / 50 V/Hz	220-240 / 50 V/Hz	220-240 / 50 V/Hz
Logistics / Lojistik	20" / 40" / 40H" Container Loading Unit / <i>20" / 40" / 40H" Konteyner Yükleme Adedi</i>	48 / 100 / 100	27 / 54 / 54	26 / 57 / 57	26 / 57 / 57
	13,6 m Truck Loading Unit <i>13,6 m Tır Yükleme Adedi</i>	120	63	84	84

Combi
Kombi

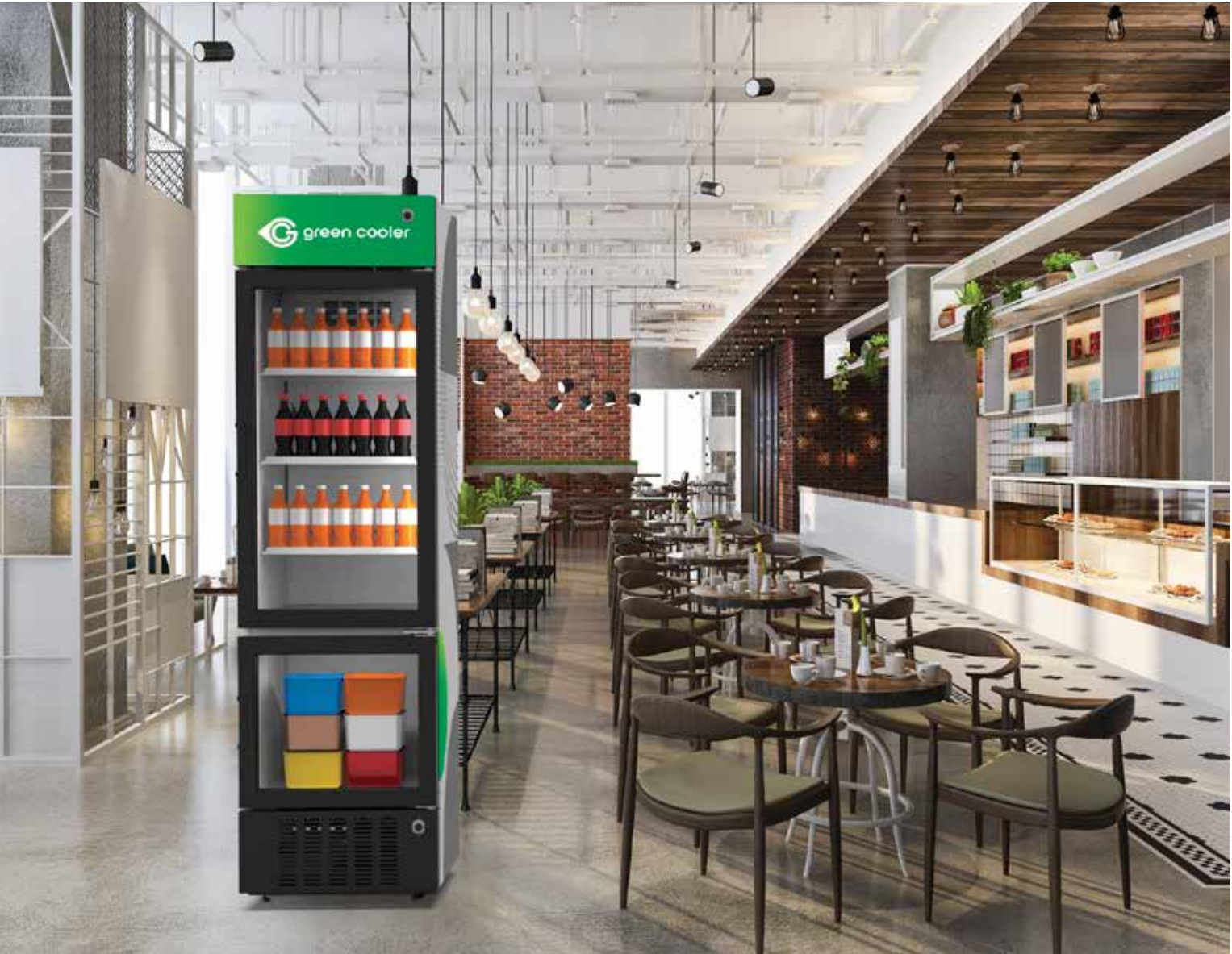

SPECIFICATIONS / ÖZELLİKLER

Gross Volume (L) (Cooler/Freezer) <i>Brüt Hacim (L) (Soğutucu/Dondurucu)</i>	248 / 109
Net Volume (L) (Cooler/Freezer) <i>Net Hacim (Soğutucu/Dondurucu)</i>	240 / 109
Internal Dimensions (w*d*h) (mm) (Cooler/Freezer) <i>İç Ölçüler (Soğutucu/Dondurucu)</i>	490*464*991 490*485*438
External Dimensions (w*d*h) (mm) <i>Dış Ölçüler</i>	590*653*2118
External Dimensions with Package (w*d*h) (mm) <i>Ambalajlı Dış Ölçüler</i>	605*680*2255
Usable Rack Area (m ²) <i>Kullanılabilir Raf Alanı</i>	0,193
Net Weight (kg) / <i>Net Ağırlık</i>	127
Gross Weight (kg) / <i>Brüt Ağırlık</i>	137
Number of Products Loaded on the Width (330 ml - Ø 66,3 mm) / <i>Genişliğe Yüklenen Ürün Adedi</i>	7
Number of Products Loaded on the Depth (330 ml - Ø 66,3 mm) / <i>Derinliğe Yüklenen Ürün Adedi</i>	6
Number of Products Loaded on the Width (330 ml - Ø 57 mm) / <i>Genişliğe Yüklenen Ürün Adedi</i>	8
Number of Products Loaded on the Depth (330 ml - Ø 57 mm) / <i>Derinliğe Yüklenen Ürün Adedi</i>	7
Product Display Area (m ²) / <i>Ürünün Kapladığı Alan</i>	0,385
Can Loading Unit (330 ml - Ø 66,3 mm) <i>Kutu Yükleme Adedi</i>	287
Bottle Loading Unit (500 ml) <i>Şişe Yükleme Adedi</i>	168
Number of Shelves / <i>Raf Sayısı</i>	3
Insulation Thickness (mm) / <i>İzolasyon Kalınlığı</i>	50 mm
Working Temperature Range °C <i>Çalışma Sıcaklık Aralığı</i>	0 / +10 °C -10 °C / -22 °C
Refrigerant / <i>Soğutucu Gaz</i>	R600a
Climate Class / <i>İklim Sınıfı</i>	B/C
Supply Voltage / <i>Besleme Gerilimi</i>	220-240 / 50 V/Hz
20" / 40" / 40H" Container Loading Unit <i>20" / 40" / 40H" Konteyner Yükleme Adedi</i>	27 / 57 / 57
13,6 m Truck Loading Unit <i>13,6 m Tır Yükleme Adedi</i>	80

Standard Specifications / Standart Özellikler

Self Closing Door / *Kendiliğinden Kapanan Kapı*
Mechanical Thermostat / *Mekanik Termostat*
Two Adjustable Feet / *İki Adet Ayarlanabilir Ayak*
Horizontal LED Lighting / *Yatay LED Aydınlatma*
Gömme Raf Çıtası / *Built-in Shelves Bracket*
Metal Inner Body / Metal İç Gövde

Optional Specifications (Mechanic) / Opsiyonel Özellikler (Mekanik)

Door Lock / *Kapı Kilidi*
Price Label / *Fiyat Etiketi*
Changing Door Direction / *Kapı Yönü Değiştirme*
Night Cover / *Gece Kapağı*
Bottle Opener - Bottle Cap Collector / *Şişe Açacağı - Şişe Kapağı Toplayıcı*
Custom Exterior / *Özel Dış Giydirme*
Transparent Sticker on Glass / *Camda Şeffaf Çıkartma*
Stainless Steel Outer Body / *Paslanmaz Çelik Dış Gövde*

Optional Specifications (Electric) / Opsiyonel Özellikler (Elektrik)

Digital Thermostat / *Dijital Termostat*
Remote Control Lock / *Uzaktan Kumandalı Kilit*
Energy Management Control / *Enerji Yönetim Kontrolü*
Light Switch / *Lamba Anahtarı*
Digital Thermometer / *Dijital Termometre*
LED Lighting from Shelf / *Raftan LED Aydınlatma*
IP24 Waterproof / *IP24 Su Geçirmezlik*



Bottle Loading Unit
Şişe Yükleme Adedi

168



Can Loading Unit
Kutu Yükleme Adedi

287



Number of Shelves
Raf Sayısı

3



2118 mm

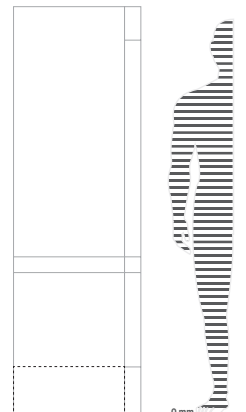

Under Counter Mini Coolers

Kasa Altı Mini Soğutucular



SPECIFICATIONS / ÖZELLİKLER

Gross Volume (L) / Brüt Hacim	70
Net Volume (L) / Net Hacim	64
Internal Dimensions (w*d*h) (mm) İç Ölçüler	354*346,5*531
External Dimensions (w*d*h) (mm) Dış Ölçüler	451*579*667
External Dimensions with Package (w*d*h) (mm) Ambalajlı Dış Ölçüler	483*610*731,5
Usable Rack Area (m ²) Kullanılabilir Raf Alanı	0,11
Net Weight (kg) / Net Ağırlık	31
Gross Weight (kg) / Brüt Ağırlık	36
Number of Products Loaded on the Width (330 ml - Ø 66,3 mm) / Genişliğe Yüklenen Ürün Adedi	5
Number of Products Loaded on the Depth (330 ml - Ø 66,3 mm) / Derinliğe Yüklenen Ürün Adedi	5
Number of Products Loaded on the Width (330 ml - Ø 57 mm) / Genişliğe Yüklenen Ürün Adedi	5
Number of Products Loaded on the Depth (330 ml - Ø 57 mm) / Derinliğe Yüklenen Ürün Adedi	5
Product Display Area (m ²) / Ürünün Kapladığı Alan	0,26
Can Loading Unit (330 ml - Ø 66,3 mm) Kutu Yükleme Adedi	70
Bottle Loading Unit (500 ml) Şişe Yükleme Adedi	39
Number of Shelves / Raf Sayısı	1
Insulation Thickness (mm) / İzolasyon Kalınlığı	50
Working Temperature Range °C Çalışma Sıcaklık Aralığı	0 / +10 °C
Refrigerant / Soğutucu Gaz	R600a
Climate Class / İklim Sınıfı	B/C
Supply Voltage / Besleme Gerilimi	220-240 / 50 V/Hz
20" / 40" / 40H" Container Loading Unit 20" / 40" / 40H" Konteyner Yükleme Adedi	135 / 273 / 273
13,6 m Truck Loading Unit 13,6 m Tır Yükleme Adedi	336

Standard Specifications / Standart Özellikler

Tempered Front Glass / Temperli Ön Cam
Self Closing Door / Kendiliğinden Kapanan Kapı
Mechanical Thermostat / Mekanik Termostat
Four Adjustable Feet / 4 Adet Ayarlanabilir Ayak
Horizontal LED Lighting / Yatay LED Aydınlatma
Metal Inner Body / Metal İç Gövde

Optional Specifications (Mechanic) / Opsiyonel Özellikler (Mekanik)

Door Lock / Kapı Kiliti
Price Label / Fiyat Etiketi
Night Cover / Gece Kapağı
Custom Exterior / Özel Dış Giydirme
Transparent Sticker on Glass / Camda Şeffaf Çıkartma
Stainless Steel Outer Body / Paslanmaz Çelik Dış Gövde

Optional Specifications (Electric) / Opsiyonel Özellikler (Elektrik)

Digital Thermostat / Dijital Termostat
Energy Management Control / Enerji Yönetim Kontrolü
Light Switch / Lamba Anahtarı
IP24 Waterproof / IP24 Su Geçirmezlik



Bottle Loading Unit
Şişe Yükleme Adedi

39



Can Loading Unit
Kutu Yükleme Adedi

70



Number of Shelves
Raf Sayısı

1



MC 85 WOC

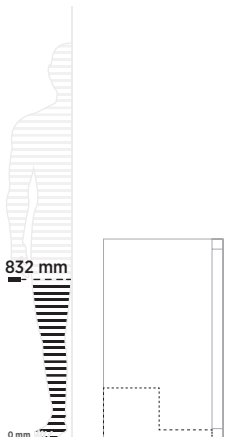

Bottle Loading Unit
Şişe Yükleme Adedi

40



Can Loading Unit
Kutu Yükleme Adedi

85



Number of Shelves
Raf Sayısı

2



SPECIFICATIONS / ÖZELLİKLER

Gross Volume (L) / Brüt Hacim	90
Net Volume (L) / Net Hacim	89
Internal Dimensions (w*d*h) (mm) İç Ölçüler	355*323*740
External Dimensions (w*d*h) (mm) Dış Ölçüler	438.5*512*832
External Dimensions with Package (w*d*h) (mm) Ambalajlı Dış Ölçüler	470.5*535*890
Usable Rack Area (m ²) Kullanılabilir Raf Alanı	0,098
Net Weight (kg) / Net Ağırlık	35
Gross Weight (kg) / Brüt Ağırlık	39
Number of Products Loaded on the Width (330 ml - Ø 66,3 mm) / Genişliğe Yüklenen Ürün Adedi	5
Number of Products Loaded on the Depth (330 ml - Ø 66,3 mm) / Derinliğe Yüklenen Ürün Adedi	4
Number of Products Loaded on the Width (330 ml - Ø 57 mm) / Genişliğe Yüklenen Ürün Adedi	6
Number of Products Loaded on the Depth (330 ml - Ø 57 mm) / Derinliğe Yüklenen Ürün Adedi	5
Product Display Area (m ²) / Ürünün Kapladığı Alan	0,211
Can Loading Unit (330 ml - Ø 66,3 mm) Kutu Yükleme Adedi	85
Bottle Loading Unit (500 ml) Şişe Yükleme Adedi	40
Number of Shelves / Raf Sayısı	2
Insulation Thickness (mm) / İzolasyon Kalınlığı	38
Working Temperature Range °C Çalışma Sıcaklık Aralığı	0 / +10 °C
Refrigerant / Soğutucu Gaz	R600a
Climate Class / İklim Sınıfı	B/C
Supply Voltage / Besleme Gerilimi	220-240 / 50 V/Hz
20" / 40" / 40H" Container Loading Unit 20" / 40" / 40H" Konteyner Yükleme Adedi	96 / 200 / 300
13,6 m Truck Loading Unit 13,6 m Tır Yükleme Adedi	375

Standard Specifications / Standart Özellikler

Tempered Front Glass / Temperli Ön Cam
Self Closing Door / Kendiliğinden Kapanan Kapı
Mechanical Thermostat / Mekanik Termostat
Four Adjustable Feet / 4 Adet Ayarlanabilir Ayak
Horizontal LED Lighting / Yatay LED Aydınlatma

Metal Inner Body / Metal İç Gövde

Optional Specifications (Mechanic) / Opsiyonel Özellikler (Mekanik)

Door Lock / Kapı Kiliti
Price Label / Fiyat Etiketi
Night Cover / Gece Kapağı
Custom Exterior / Özel Dış Giydirme
Transparent Sticker on Glass / Camda Şeffaf Çıkartma
Stainless Steel Outer Body / Paslanmaz Çelik Dış Gövde

Optional Specifications (Electric) / Opsiyonel Özellikler (Elektrik)

Digital Thermostat / Dijital Termostat
Energy Management Control / Enerji Yönetim Kontrolü
Light Switch / Lamba Anahtarı
IP24 Waterproof / IP24 Su Geçirmezlik

SPECIFICATIONS / ÖZELLİKLER

Gross Volume (L) / Brüt Hacim	87
Net Volume (L) / Net Hacim	83
Internal Dimensions (w*d*h) (mm) İç Ölçüler	740*301*355
External Dimensions (w*d*h) (mm) Dış Ölçüler	810*510*450
External Dimensions with Package (w*d*h) (mm) Ambalajlı Dış Ölçüler	842*532*519
Usable Rack Area (m ²) Kullanılabilir Raf Alanı	0,152
Net Weight (kg) / Net Ağırlık	35
Gross Weight (kg) / Brüt Ağırlık	39
Number of Products Loaded on the Width (330 ml - Ø 66,3 mm) / Genişliğe Yüklenen Ürün Adedi	10
Number of Products Loaded on the Depth (330 ml - Ø 66,3 mm) / Derinliğe Yüklenen Ürün Adedi	4
Number of Products Loaded on the Width (330 ml - Ø 57 mm) / Genişliğe Yüklenen Ürün Adedi	12
Number of Products Loaded on the Depth (330 ml - Ø 57 mm) / Derinliğe Yüklenen Ürün Adedi	6
Product Display Area (m ²) / Ürünün Kapladığı Alan	0,41
Can Loading Unit (330 ml - Ø 66,3 mm) Kutu Yükleme Adedi	68
Bottle Loading Unit (500 ml) Şişe Yükleme Adedi	34
Number of Shelves / Raf Sayısı	2
Insulation Thickness (mm) / İzolasyon Kalınlığı	38
Working Temperature Range °C Çalışma Sıcaklık Aralığı	0 / +10 °C
Refrigerant / Soğutucu Gaz	R600a
Climate Class / İklim Sınıfı	B/C
Supply Voltage / Besleme Gerilimi	220-240 / 50 V/Hz
20" / 40" / 40H" Container Loading Unit 20" / 40" / 40H" Konteyner Yükleme Adedi	112 / 232 / 290
13,6 m Truck Loading Unit 13,6 m Tır Yükleme Adedi	330

Standard Specifications / Standart Özellikler

Tempered Front Glass / Temperli Ön Cam
Self Closing Door / Kendiliğinden Kapanan Kapı
Mechanical Thermostat / Mekanik Termostat
Four Adjustable Feet / 4 Adet Ayarlanabilir Ayak
Horizontal LED Lighting / Yatay LED Aydınlatma
Metal Inner Body / Metal İç Gövde

Optional Specifications (Mechanic) / Opsiyonel Özellikler (Mekanik)

Door Lock / Kapı Kiliti
Price Label / Fiyat Etiketi
Night Cover / Gece Kapağı
Custom Exterior / Özel Dış Giydirme
Transparent Sticker on Glass / Camda Şeffaf Çıkartma
Stainless Steel Outer Body / Paslanmaz Çelik Dış Gövde

Optional Specifications (Electric) / Opsiyonel Özellikler (Elektrik)

Digital Thermostat / Dijital Termostat
Energy Management Control / Enerji Yönetim Kontrolü
Light Switch / Lamba Anahtarı
IP24 Waterproof / IP24 Su Geçirmezlik



Bottle Loading Unit
Şişe Yükleme Adedi

34



Can Loading Unit
Kutu Yükleme Adedi

68



Number of Shelves
Raf Sayısı

1



BB 100 WOC



SPECIFICATIONS / ÖZELLİKLER

Gross Volume (L) / Brüt Hacim	82
Net Volume (L) / Net Hacim	79
Internal Dimensions (w*d*h) (mm) İç Ölçüler	281*409.5*686
External Dimensions (w*d*h) (mm) Dış Ölçüler	361*621*855
External Dimensions with Package (w*d*h) (mm) Ambalajlı Dış Ölçüler	381*670*1000
Usable Rack Area (m ²) Kullanılabilir Raf Alanı	0,106
Net Weight (kg) / Net Ağırlık	
Gross Weight (kg) / Brüt Ağırlık	
Number of Products Loaded on the Width (330 ml - Ø 66,3 mm) / Genişliğe Yüklenen Ürün Adedi	4
Number of Products Loaded on the Depth (330 ml - Ø 66,3 mm) / Derinliğe Yüklenen Ürün Adedi	5
Number of Products Loaded on the Width (330 ml - Ø 57 mm) / Genişliğe Yüklenen Ürün Adedi	4
Number of Products Loaded on the Depth (330 ml - Ø 57 mm) / Derinliğe Yüklenen Ürün Adedi	6
Product Display Area (m ²) / Ürünün Kapladığı Alan	0,218
Can Loading Unit (330 ml - Ø 66,3 mm) Kutu Yükleme Adedi	88
Bottle Loading Unit (500 ml) Şişe Yükleme Adedi	36
Number of Shelves / Raf Sayısı	2
Insulation Thickness (mm) / İzolasyon Kalınlığı	38
Working Temperature Range °C Çalışma Sıcaklık Aralığı	0 / +10 °C
Refrigerant / Soğutucu Gaz	R600a
Climate Class / İklim Sınıfı	B/C
Supply Voltage / Besleme Gerilimi	220-240 / 50 V/Hz
20" / 40" / 40H" Container Loading Unit 20" / 40" / 40H" Konteyner Yükleme Adedi	102 / 210 / 210
13,6 m Truck Loading Unit 13,6 m Tır Yükleme Adedi	250

Standard Specifications / Standart Özellikler

Tempered Front Glass / Temperli Ön Cam
Self Closing Door / Kendiliğinden Kapanan Kapı
Mechanical Thermostat / Mekanik Termostat
Four Adjustable Feet / 4 Adet Ayarlanabilir Ayak
Horizontal LED Lighting / Yatay LED Aydınlatma

Metal Inner Body / Metal İç Gövde

Optional Specifications (Mechanic) / Opsiyonel Özellikler (Mekanik)

Door Lock / Kapı KİLİDİ
Price Label / Fiyat Etiketi
Night Cover / Gece Kapağı
Custom Exterior / Özel Dış Giydirme
Transparent Sticker on Glass / Camda Şeffaf Çıkartma
Stainless Steel Outer Body / Paslanmaz Çelik Dış Gövde

Optional Specifications (Electric) / Opsiyonel Özellikler (Elektrik)

Digital Thermostat / Dijital Termostat
Energy Management Control / Enerji Yönetim Kontrolü
Light Switch / Lamba Anahtarı
IP24 Waterproof / IP24 Su Geçirmezlik

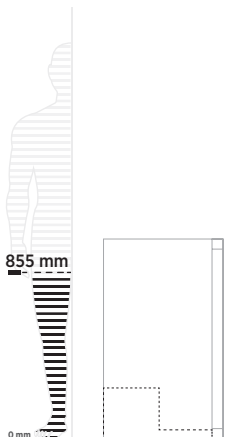

Bottle Loading Unit
Şişe Yükleme Adedi

36



Can Loading Unit
Kutu Yükleme Adedi

88



Number of Shelves
Raf Sayısı

2



SPECIFICATIONS / ÖZELLİKLER

Gross Volume (L) / Brüt Hacim	109
Net Volume (L) / Net Hacim	101
Internal Dimensions (w*d*h) (mm) İç Ölçüler	355*409.5*686
External Dimensions (w*d*h) (mm) Dış Ölçüler	455*621*855
External Dimensions with Package (w*d*h) (mm) Ambalajlı Dış Ölçüler	475*670*1000
Usable Rack Area (m ²) Kullanılabilir Raf Alanı	0,136
Net Weight (kg) / Net Ağırlık	39
Gross Weight (kg) / Brüt Ağırlık	45
Number of Products Loaded on the Width (330 ml - Ø 66,3 mm) / Genişliğe Yüklenen Ürün Adedi	5
Number of Products Loaded on the Depth (330 ml - Ø 66,3 mm) / Derinliğe Yüklenen Ürün Adedi	6
Number of Products Loaded on the Width (330 ml - Ø 57 mm) / Genişliğe Yüklenen Ürün Adedi	6
Number of Products Loaded on the Depth (330 ml - Ø 57 mm) / Derinliğe Yüklenen Ürün Adedi	7
Product Display Area (m ²) / Ürünün Kapladığı Alan	0,278
Can Loading Unit (330 ml - Ø 66,3 mm) Kutu Yükleme Adedi	120
Bottle Loading Unit (500 ml) Şişe Yükleme Adedi	50
Number of Shelves / Raf Sayısı	2
Insulation Thickness (mm) / İzolasyon Kalınlığı	50
Working Temperature Range °C Çalışma Sıcaklık Aralığı	0 / +10 °C
Refrigerant / Soğutucu Gaz	R600a
Climate Class / İklim Sınıfı	B/C
Supply Voltage / Besleme Gerilimi	220-240 / 50 V/Hz
20" / 40" / 40H" Container Loading Unit 20" / 40" / 40H" Konteyner Yükleme Adedi	72 / 150 / 150
13,6 m Truck Loading Unit 13,6 m Tır Yükleme Adedi	200

Standard Specifications / Standart Özellikler

Tempered Front Glass / Temperli Ön Cam
Self Closing Door / Kendiliğinden Kapanan Kapı
Mechanical Thermostat / Mekanik Termostat
Four Adjustable Feet / 4 Adet Ayarlanabilir Ayak
Horizontal LED Lighting / Yatay LED Aydınlatma
Metal Inner Body / Metal İç Gövde

Optional Specifications (Mechanic) / Opsiyonel Özellikler (Mekanik)

Door Lock / Kapı Kiliti
Price Label / Fiyat Etiketi
Night Cover / Gece Kapağı
Custom Exterior / Özel Dış Giydirme
Transparent Sticker on Glass / Camda Şeffaf Çıkartma
Stainless Steel Outer Body / Paslanmaz Çelik Dış Gövde

Optional Specifications (Electric) / Opsiyonel Özellikler (Elektrik)

Digital Thermostat / Dijital Termostat
Energy Management Control / Enerji Yönetim Kontrolü
Light Switch / Lamba Anahtarı
IP24 Waterproof / IP24 Su Geçirmezlik



Bottle Loading Unit
Şişe Yükleme Adedi

50



Can Loading Unit
Kutu Yükleme Adedi

120



Number of Shelves
Raf Sayısı

2

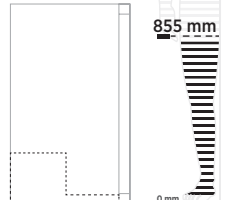

BB 170 WOC



SPECIFICATIONS / ÖZELLİKLER

Gross Volume (L) / Brüt Hacim	142
Net Volume (L) / Net Hacim	138
Internal Dimensions (w*d*h) (mm) İç Ölçüler	490*447.5*670.5
External Dimensions (w*d*h) (mm) Dış Ölçüler	590*618.5*866
External Dimensions with Package (w*d*h) (mm) Ambalajlı Dış Ölçüler	630*658.5*960
Usable Rack Area (m ²) Kullanılabilir Raf Alanı	0,192
Net Weight (kg) / Net Ağırlık	63
Gross Weight (kg) / Brüt Ağırlık	69
Number of Products Loaded on the Width (330 ml - Ø 66,3 mm) / Genişliğe Yüklene Ürün Adedi	7
Number of Products Loaded on the Depth (330 ml - Ø 66,3 mm) / Derinliğe Yüklene Ürün Adedi	6
Number of Products Loaded on the Width (330 ml - Ø 57 mm) / Genişliğe Yüklene Ürün Adedi	8
Number of Products Loaded on the Depth (330 ml - Ø 57 mm) / Derinliğe Yüklene Ürün Adedi	7
Product Display Area (m ²) / Ürünün Kapladığı Alan	0,365
Can Loading Unit (330 ml - Ø 66,3 mm) Kutu Yükleme Adedi	182
Bottle Loading Unit (500 ml) Şişe Yükleme Adedi	70
Number of Shelves / Raf Sayısı	2
Insulation Thickness (mm) / İzolasyon Kalınlığı	50
Working Temperature Range °C Çalışma Sıcaklık Aralığı	0 / +10 °C
Refrigerant / Soğutucu Gaz	R600a
Climate Class / İklim Sınıfı	B/C
Supply Voltage / Besleme Gerilimi	220-240 / 50 V/Hz
20" / 40" / 40H" Container Loading Unit 20" / 40" / 40H" Konteyner Yükleme Adedi	54 / 114 / 114
13,6 m Truck Loading Unit 13,6 m Tır Yükleme Adedi	132

Standard Specifications / Standart Özellikler

Tempered Front Glass / Temperli Ön Cam
Self Closing Door / Kendiliğinden Kapanan Kapı
Mechanical Thermostat / Mekanik Termostat
Four Adjustable Feet / 4 Adet Ayarlanabilir Ayak
Horizontal LED Lighting / Yatay LED Aydınlatma

Metal Inner Body / Metal İç Gövde

Optional Specifications (Mechanic) / Opsiyonel Özellikler (Mekanik)

Door Lock / Kapı Kiliti
Price Label / Fiyat Etiketi
Night Cover / Gece Kapağı
Custom Exterior / Özel Dış Giydirme
Transparent Sticker on Glass / Camda Şeffaf Çıkartma
Stainless Steel Outer Body / Paslanmaz Çelik Dış Gövde

Optional Specifications (Electric) / Opsiyonel Özellikler (Elektrik)

Digital Thermostat / Dijital Termostat
Energy Management Control / Enerji Yönetim Kontrolü
Light Switch / Lamba Anahtarı
IP24 Waterproof / IP24 Su Geçirmezlik

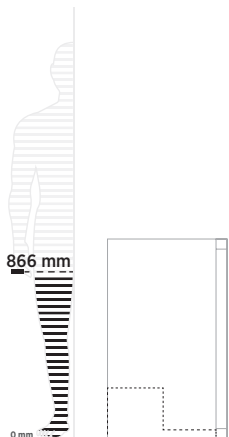

Bottle Loading Unit
Şişe Yükleme Adedi

70



Can Loading Unit
Kutu Yükleme Adedi

182



Number of Shelves
Raf Sayısı

2



SPECIFICATIONS / ÖZELLİKLER

Gross Volume (L) / Brüt Hacim	195
Net Volume (L) / Net Hacim	175
Internal Dimensions (w*d*h) (mm) İç Ölçüler	806*373*670.5
External Dimensions (w*d*h) (mm) Dış Ölçüler	907*540*866
External Dimensions with Package (w*d*h) (mm) Ambalajlı Dış Ölçüler	945*580*960
Usable Rack Area (m ²) Kullanılabilir Raf Alanı	0,245
Net Weight (kg) / Net Ağırlık	77,25
Gross Weight (kg) / Brüt Ağırlık	82,5
Number of Products Loaded on the Width (330 ml - Ø 66,3 mm) / Genişliğe Yüklenen Ürün Adedi	12
Number of Products Loaded on the Depth (330 ml - Ø 66,3 mm) / Derinliğe Yüklenen Ürün Adedi	4
Number of Products Loaded on the Width (330 ml - Ø 57 mm) / Genişliğe Yüklenen Ürün Adedi	13
Number of Products Loaded on the Depth (330 ml - Ø 57 mm) / Derinliğe Yüklenen Ürün Adedi	5
Product Display Area (m ²) / Ürünün Kapladığı Alan	0,48
Can Loading Unit (330 ml - Ø 66,3 mm) Kutu Yükleme Adedi	192
Bottle Loading Unit (500 ml) Şişe Yükleme Adedi	72
Number of Shelves / Raf Sayısı	2
Insulation Thickness (mm) / İzolasyon Kalınlığı	50
Working Temperature Range °C Çalışma Sıcaklık Aralığı	0 / +10 °C
Refrigerant / Soğutucu Gaz	R600a
Climate Class / İklim Sınıfı	B/C
Supply Voltage / Besleme Gerilimi	220-240 / 50 V/Hz
20" / 40" / 40H" Container Loading Unit 20" / 40" / 40H" Konteyner Yükleme Adedi	48 / 100 / 100
13,6 m Truck Loading Unit 13,6 m Tır Yükleme Adedi	112

Standard Specifications / Standart Özellikler

Tempered Front Glass / Temperli Ön Cam
Self Closing Door / Kendiliğinden Kapanan Kapı
Mechanical Thermostat / Mekanik Termostat
Four Adjustable Feet / 4 Adet Ayarlanabilir Ayak
Horizontal LED Lighting / Yatay LED Aydınlatma
Metal Inner Body / Metal İç Gövde

Optional Specifications (Mechanic) / Opsiyonel Özellikler (Mekanik)

Door Lock / Kapı Kiliti
Price Label / Fiyat Etiketi
Night Cover / Gece Kapağı
Custom Exterior / Özel Dış Giydirme
Transparent Sticker on Glass / Camda Şeffaf Çıkartma
Stainless Steel Outer Body / Paslanmaz Çelik Dış Gövde

Optional Specifications (Electric) / Opsiyonel Özellikler (Elektrik)

Digital Thermostat / Dijital Termostat
Energy Management Control / Enerji Yönetim Kontrolü
Light Switch / Lamba Anahtarı
IP24 Waterproof / IP24 Su Geçirmezlik



Bottle Loading Unit
Şişe Yükleme Adedi

72



Can Loading Unit
Kutu Yükleme Adedi

192



Number of Shelves
Raf Sayısı

2

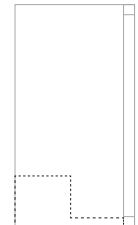

866 mm

0 mm

BB 240 WOC



SPECIFICATIONS / ÖZELLİKLER

Gross Volume (L) / Brüt Hacim	298
Net Volume (L) / Net Hacim	271
Internal Dimensions (w*d*h) (mm) İç Ölçüler	1263.5*378*670.5
External Dimensions (w*d*h) (mm) Dış Ölçüler	1364*540*866
External Dimensions with Package (w*d*h) (mm) Ambalajlı Dış Ölçüler	1405*580*960
Usable Rack Area (m ²) Kullanılabilir Raf Alanı	0,34
Net Weight (kg) / Net Ağırlık	78
Gross Weight (kg) / Brüt Ağırlık	83
Number of Products Loaded on the Width (330 ml - Ø 66,3 mm) / Genişliğe Yüklenen Ürün Adedi	18
Number of Products Loaded on the Depth (330 ml - Ø 66,3 mm) / Derinliğe Yüklenen Ürün Adedi	5
Number of Products Loaded on the Width (330 ml - Ø 57 mm) / Genişliğe Yüklenen Ürün Adedi	21
Number of Products Loaded on the Depth (330 ml - Ø 57 mm) / Derinliğe Yüklenen Ürün Adedi	5
Product Display Area (m ²) / Ürünün Kapladığı Alan	0,74
Can Loading Unit (330 ml - Ø 66,3 mm) Kutu Yükleme Adedi	338
Bottle Loading Unit (500 ml) Şişe Yükleme Adedi	147
Number of Shelves / Raf Sayısı	3*2
Insulation Thickness (mm) / İzolasyon Kalınlığı	50
Working Temperature Range °C Çalışma Sıcaklık Aralığı	0 / +10 °C
Refrigerant / Soğutucu Gaz	R600a
Climate Class / İklim Sınıfı	B/C
Supply Voltage / Besleme Gerilimi	220-240 / 50 V/Hz
20" / 40" / 40H" Container Loading Unit 20" / 40" / 40H" Konteyner Yükleme Adedi	32 / 66 / 66
13,6 m Truck Loading Unit 13,6 m Tır Yükleme Adedi	74

Standard Specifications / Standart Özellikler

Tempered Front Glass / Temperli Ön Cam
Self Closing Door / Kendiliğinden Kapanan Kapı
Mechanical Thermostat / Mekanik Termostat
Four Adjustable Feet / 4 Adet Ayarlanabilir Ayak
Horizontal LED Lighting / Yatay LED Aydınlatma

Metal Inner Body / Metal İç Gövde

Optional Specifications (Mechanic) / Opsiyonel Özellikler (Mekanik)

Door Lock / Kapı Kiliti
Price Label / Fiyat Etiketi
Night Cover / Gece Kapağı
Custom Exterior / Özel Dış Giydirme
Transparent Sticker on Glass / Camda Şeffaf Çıkartma
Stainless Steel Outer Body / Paslanmaz Çelik Dış Gövde

Optional Specifications (Electric) / Opsiyonel Özellikler (Elektrik)

Digital Thermostat / Dijital Termostat
Energy Management Control / Enerji Yönetim Kontrolü
Light Switch / Lamba Anahtarı
IP24 Waterproof / IP24 Su Geçirmezlik

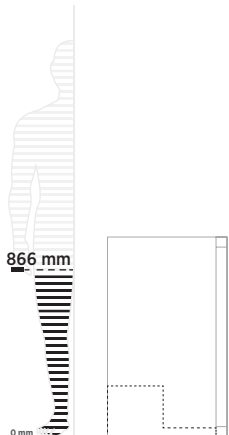

Bottle Loading Unit
Şişe Yükleme Adedi

147



Can Loading Unit
Kutu Yükleme Adedi

338



Number of Shelves
Raf Sayısı

3*2



BB 230 Sliding

SPECIFICATIONS / ÖZELLİKLER

Gross Volume (L) / Brüt Hacim	164
Net Volume (L) / Net Hacim	145
Internal Dimensions (w*d*h) (mm) İç Ölçüler	806*354*670.5
External Dimensions (w*d*h) (mm) Dış Ölçüler	907*480*866
External Dimensions with Package (w*d*h) (mm) Ambalajlı Dış Ölçüler	945*520*960
Usable Rack Area (m ²) Kullanılabilir Raf Alanı	0,245
Net Weight (kg) / Net Ağırlık	77,25
Gross Weight (kg) / Brüt Ağırlık	82,5
Number of Products Loaded on the Width (330 ml - Ø 66,3 mm) / Genişliğe Yüklenen Ürün Adedi	12
Number of Products Loaded on the Depth (330 ml - Ø 66,3 mm) / Derinliğe Yüklenen Ürün Adedi	4
Number of Products Loaded on the Width (330 ml - Ø 57 mm) / Genişliğe Yüklenen Ürün Adedi	13
Number of Products Loaded on the Depth (330 ml - Ø 57 mm) / Derinliğe Yüklenen Ürün Adedi	5
Product Display Area (m ²) / Ürünün Kapladığı Alan	0,48
Can Loading Unit (330 ml - Ø 66,3 mm) Kutu Yükleme Adedi	192
Bottle Loading Unit (500 ml) Şişe Yükleme Adedi	72
Number of Shelves / Raf Sayısı	2
Insulation Thickness (mm) / İzolasyon Kalınlığı	50
Working Temperature Range °C Çalışma Sıcaklık Aralığı	0 / +10 °C
Refrigerant / Soğutucu Gaz	R600a
Climate Class / İklim Sınıfı	B/C
Supply Voltage / Besleme Gerilimi	220-240 / 50 V/Hz
20" / 40" / 40H" Container Loading Unit 20" / 40" / 40H" Konteyner Yükleme Adedi	48 / 100 / 100
13,6 m Truck Loading Unit 13,6 m Tır Yükleme Adedi	112

Standard Specifications / Standart Özellikler

Tempered Front Glass / Temperli Ön Cam
Self Closing Door / Kendiliğinden Kapanan Kapı
Mechanical Thermostat / Mekanik Termostat
Four Adjustable Feet / 4 Adet Ayarlanabilir Ayak
Horizontal LED Lighting / Yatay LED Aydınlatma
Metal Inner Body / Metal İç Gövde

Optional Specifications (Mechanic) / Opsiyonel Özellikler (Mekanik)

Door Lock / Kapı Kiliti
Price Label / Fiyat Etiketi
Night Cover / Gece Kapağı
Custom Exterior / Özel Dış Giydirme
Transparent Sticker on Glass / Camda Şeffaf Çıkartma
Stainless Steel Outer Body / Paslanmaz Çelik Dış Gövde

Optional Specifications (Electric) / Opsiyonel Özellikler (Elektrik)

Digital Thermostat / Dijital Termostat
Energy Management Control / Enerji Yönetim Kontrolü
Light Switch / Lamba Anahtarı
IP24 Waterproof / IP24 Su Geçirmezlik



Bottle Loading Unit
Şişe Yükleme Adedi

72



Can Loading Unit
Kutu Yükleme Adedi

192



Number of Shelves
Raf Sayısı

2



868 mm

0 mm

BB 240 Sliding



SPECIFICATIONS / ÖZELLİKLER

Gross Volume (L) / Brüt Hacim	260
Net Volume (L) / Net Hacim	234
Internal Dimensions (w*d*h) (mm) İç Ölçüler	1263.5*345*670.5
External Dimensions (w*d*h) (mm) Dış Ölçüler	1364*480*866
External Dimensions with Package (w*d*h) (mm) Ambalajlı Dış Ölçüler	1405*520*960
Usable Rack Area (m ²) Kullanılabilir Raf Alanı	0,34
Net Weight (kg) / Net Ağırlık	78
Gross Weight (kg) / Brüt Ağırlık	83
Number of Products Loaded on the Width (330 ml - Ø 66,3 mm) / Genişliğe Yüklenen Ürün Adedi	18
Number of Products Loaded on the Depth (330 ml - Ø 66,3 mm) / Derinliğe Yüklenen Ürün Adedi	5
Number of Products Loaded on the Width (330 ml - Ø 57 mm) / Genişliğe Yüklenen Ürün Adedi	21
Number of Products Loaded on the Depth (330 ml - Ø 57 mm) / Derinliğe Yüklenen Ürün Adedi	5
Product Display Area (m ²) / Ürünün Kapladığı Alan	0,74
Can Loading Unit (330 ml - Ø 66,3 mm) Kutu Yükleme Adedi	338
Bottle Loading Unit (500 ml) Şişe Yükleme Adedi	147
Number of Shelves / Raf Sayısı	3*2
Insulation Thickness (mm) / İzolasyon Kalınlığı	50
Working Temperature Range °C Çalışma Sıcaklık Aralığı	0 / +10 °C
Refrigerant / Soğutucu Gaz	R600a
Climate Class / İklim Sınıfı	B/C
Supply Voltage / Besleme Gerilimi	220-240 / 50 V/Hz
20" / 40" / 40H" Container Loading Unit 20" / 40" / 40H" Konteyner Yükleme Adedi	32 / 66 / 66
13,6 m Truck Loading Unit 13,6 m Tır Yükleme Adedi	88

Standard Specifications / Standart Özellikler

Tempered Front Glass / Temperli Ön Cam
Self Closing Door / Kendiliğinden Kapanan Kapı
Mechanical Thermostat / Mekanik Termostat
Four Adjustable Feet / 4 Adet Ayarlanabilir Ayak
Horizontal LED Lighting / Yatay LED Aydınlatma

Metal Inner Body / Metal İç Gövde

Optional Specifications (Mechanic) / Opsiyonel Özellikler (Mekanik)

Door Lock / Kapı Kiliti
Price Label / Fiyat Etiketi
Night Cover / Gece Kapağı
Custom Exterior / Özel Dış Giydirme
Transparent Sticker on Glass / Camda Şeffaf Çıkartma
Stainless Steel Outer Body / Paslanmaz Çelik Dış Gövde

Optional Specifications (Electric) / Opsiyonel Özellikler (Elektrik)

Digital Thermostat / Dijital Termostat
Energy Management Control / Enerji Yönetim Kontrolü
Light Switch / Lamba Anahtarı
IP24 Waterproof / IP24 Su Geçirmezlik

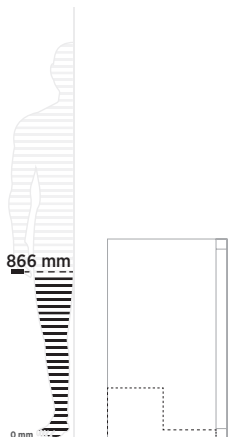

Bottle Loading Unit
Şişe Yükleme Adedi

147



Can Loading Unit
Kutu Yükleme Adedi

338



Number of Shelves
Raf Sayısı

3*2



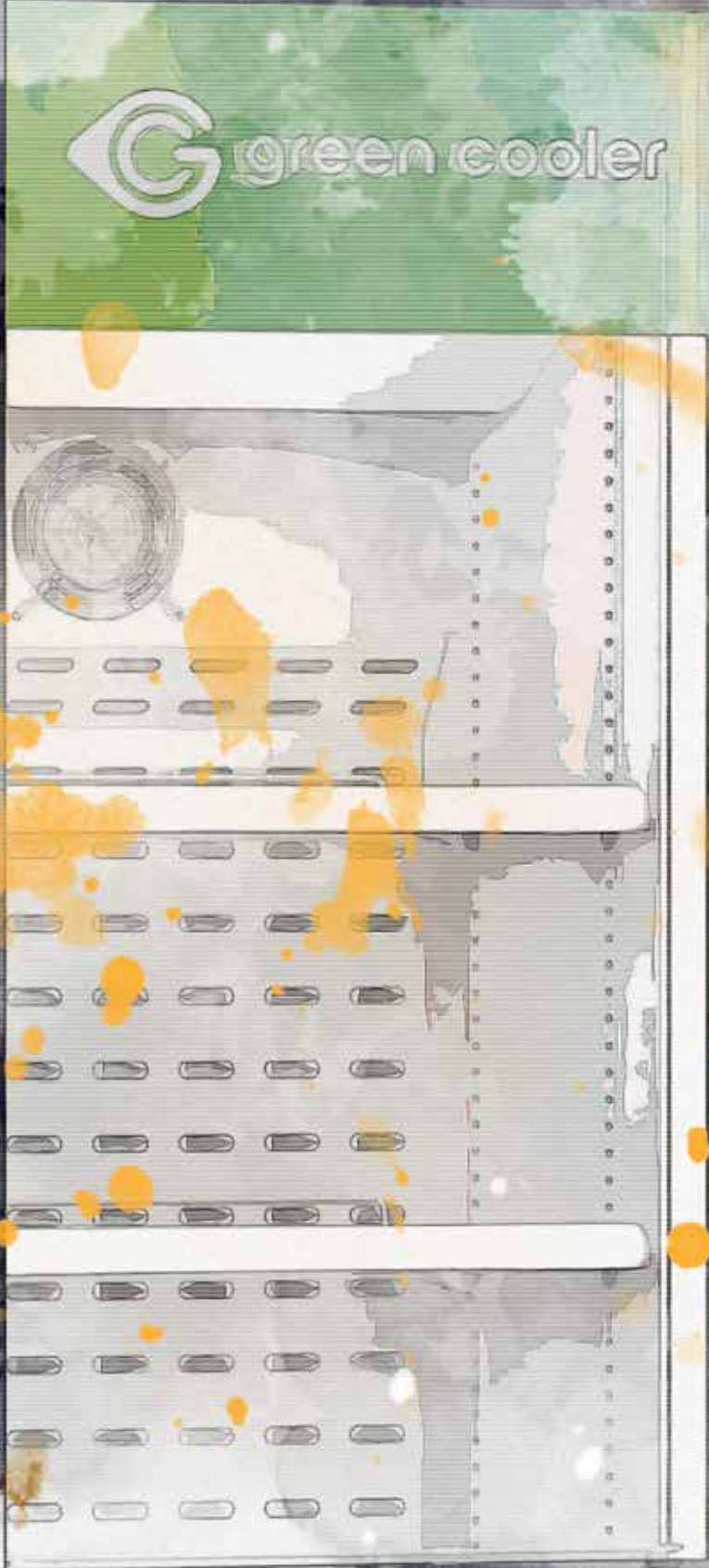

Under counter mini coolers are a very useful solution for businesses such as cafes, bars, restaurants thanks to their small dimensions and high qualities. You can preserve all of your products to be served for your guests in a fresh and cool manner by means of these mini coolers. There will be a significant increase in your service speed thanks to these coolers preserving all of your products that should be always kept handy.

Kasa altı mini soğutucular düşük hacimleri ve yüksek kaliteleriyle kafe, bar, rostoran gibi işletmelerde kullanışlı bir çözüm olarak karşımıza çıkıyor. Servis edilecek tüm ürünlerinizi bu mini soğutucular sayesinde taze ve soğuk bir şekilde saklayabilirsiniz. Her zaman için elinizin altında bulunması gereken ürünlerinizi muhafaza eden bu dolaplar sayesinde servis hızınız gözle görülür bir artış gösterecek.

Mini Coolers

Mini Soğutucular

Technical Specifications

Teknik Özellikler



	MC 60 WOC	MC 85 WOC	BB 100 WOC	BB 110 WOC	BB 170 WOC	
Dimensions / Boyutlar	Gross Volume (L) Brüt Hacim	70	90	82	109	142
	Net Volume (L) Net Hacim	64	89	79	101	138
	Internal Dimensions (w*d*h) (mm) / İç Ölçüler	354*346,5*531	355*323*740	281*409.5*686	355*409.5*686	490*447.5*670.5
Packaging / Paketleme	External Dimensions (w*d*h) (mm) / Dış Ölçüler	451*579*667	438.5*512*832	361*621*855	455*621*855	590*618.5*866
	External Dimensions with Package (w*d*h) (mm) / Ambalajlı Dış Ölçüler	483*610*731,5	470.5*535*890	381*670*1000	475*670*1000	630*658.5*960
	Net Weight (kg) Net Ağırlık	31	35		39	63
Product Loading / Ürün Yükleme	Gross Weight (kg) Brüt Ağırlık	36	39		45	69
	Number of Products Loaded on the Width (330 ml - Ø 66,3 mm) Genişliğe Yüklenen Ürün Adedi	5	5	4	5	7
	Number of Products Loaded on the Depth (330 ml - Ø 66,3 mm) Derinliğe Yüklenen Ürün Adedi	5	4	5	6	6
	Number of Products Loaded on the Width (330 ml - Ø 57 mm) Genişliğe Yüklenen Ürün Adedi	5	6	4	6	8
	Number of Products Loaded on the Depth (330 ml - Ø 57 mm) Derinliğe Yüklenen Ürün Adedi	5	5	6	7	7
	Product Display Area (m ²) Ürünün Kapladığı Alan	0,26	0,211	0,218	0,278	0,365
	Can Loading Unit (330 ml - Ø 66,3 mm) / Kutu Yükleme Adedi	70	85	88	120	182
Technical Specifications / Teknik Özellikler	Bottle Loading Unit (500 ml) Şişe Yükleme Adedi	39	40	36	50	70
	Number of Shelves Raf Sayısı	1	2	2	2	2
	Insulation Thickness (mm) İzolasyon Kalınlığı	50	38	38	50	50
	Working Temperature Range °C Çalışma Sıcaklık Aralığı	0 / +10 °C	0 / +10 °C	0 / +10 °C	0 / +10 °C	0 / +10 °C
	Refrigerant Soğutucu Gaz	R600a	R600a	R600a	R600a	R600a
Logistics / Lojistik	Climate Class İklim Sınıfı	B/C	B/C	B/C	B/C	B/C
	Supply Voltage Besleme Gerilimi	220-240 / 50 V/Hz	220-240 / 50 V/Hz	220-240 / 50 V/Hz	220-240 / 50 V/Hz	220-240 / 50 V/Hz
	20" / 40" / 40H" Container Loading Unit / 20" / 40" / 40H" Konteyner Yükleme Adedi	135 / 273 / 273	96 / 200 / 300	102 / 210 / 210	72 / 150 / 150	54 / 114 / 114
13,6 m Truck Loading Unit 13,6 m Tır Yükleme Adedi	336	375	250	200	132	

Under Bar Coolers

Bar Altı Soğutucular

Technical Specifications

Teknik Özellikler



	MC 88 WOC	BB 230 WOC	BB 240 WOC	BB 230 Sliding	BB 240 Sliding	
Dimensions / Boyutlar	Gross Volume (L) Brüt Hacim	87	195	298	164	260
	Net Volume (L) Net Hacim	83	175	271	145	234
	Internal Dimensions (w*d*h) (mm) / İç Ölçüler	740*301*355	806*373*670.5	1263.5*378*670.5	806*354*670.5	1263.5*345*670.5
Packaging / Paketleme	External Dimensions (w*d*h) (mm) / Dış Ölçüler	810*510*450	907*540*866	1364*540*866	907*480*866	1364*480*866
	External Dimensions with Package (w*d*h) (mm) / Ambalajlı Dış Ölçüler	842*532*519	945*580*960	1405*580*960	945*520*960	1405*520*960
	Net Weight (kg) Net Ağırlık	35	77,25	78	77,25	78
Product Loading / Ürün Yükleme	Gross Weight (kg) Brüt Ağırlık	39	82,5	83	82,5	83
	Number of Products Loaded on the Width (330 ml - Ø 66,3 mm) Genişliğe Yüklenen Ürün Adedi	10	12	18	12	18
	Number of Products Loaded on the Depth (330 ml - Ø 66,3 mm) Derinliğe Yüklenen Ürün Adedi	4	4	5	4	5
	Number of Products Loaded on the Width (330 ml - Ø 57 mm) Genişliğe Yüklenen Ürün Adedi	12	13	21	13	21
	Number of Products Loaded on the Depth (330 ml - Ø 57 mm) Derinliğe Yüklenen Ürün Adedi	6	5	5	5	5
	Product Display Area (m ²) Ürünün Kapladığı Alan	0,41	0,48	0,74	0,48	0,74
	Can Loading Unit (330 ml - Ø 66,3 mm) / Kutu Yükleme Adedi	68	192	338	192	338
	Bottle Loading Unit (500 ml) Şişe Yükleme Adedi	34	72	147	72	147
Technical Specifications / Teknik Özellikler	Number of Shelves Raf Sayısı	2	2	3*2	2	3*2
	Insulation Thickness (mm) İzolasyon Kalınlığı	38	50	50	50	50
	Working Temperature Range °C Çalışma Sıcaklık Aralığı	0 / +10 °C	0 / +10 °C	0 / +10 °C	0 / +10 °C	0 / +10 °C
	Refrigerant Soğutucu Gaz	R600a	R600a	R600a	R600a	R600a
	Climate Class İklim Sınıfı	B/C	B/C	B/C	B/C	B/C
	Supply Voltage Besleme Gerilimi	220-240 / 50 V/Hz	220-240 / 50 V/Hz	220-240 / 50 V/Hz	220-240 / 50 V/Hz	220-240 / 50 V/Hz
	Logistics / Lojistik	20" / 40" / 40H" Container Loading Unit / 20" / 40" / 40H" Konteyner Yükleme Adedi	112 / 232 / 290	48 / 100 / 100	32 / 66 / 66	48 / 100 / 100
13,6 m Truck Loading Unit 13,6 m Tır Yükleme Adedi		330	112	74	112	88

can cooler



Can Cooler coolers are economical and stylish fridges which can be comfortably used particularly by end users and which are enriched with user-friendly apparatuses and design properties.

Can Cooler soğutucular özelle son tüketicilerin rahatlıkla kullanabileceği, servislerini kolaylaştıracak aparatlarla ve tasarım öğeleriyle zenginleştirilmiş, ekonomik ve şık dolaplardır.



SPECIFICATIONS / ÖZELLİKLER

Gross Volume (L) / Brüt Hacim	46
Net Volume (L) / Net Hacim	45
Internal Dimensions (w*d*h) (mm) İç Ölçüler	Ø378*410
External Dimensions (w*d*h) (mm) Dış Ölçüler	Ø454*825
External Dimensions with Package (w*d*h) (mm) Ambalajlı Dış Ölçüler	900*550*550
Usable Rack Area (m ²) Kullanılabilir Raf Alanı	-
Net Weight (kg) / Net Ağırlık	26
Gross Weight (kg) / Brüt Ağırlık	29
Number of Products Loaded on the Width (330 ml - Ø 66,3 mm) / Genişliğe Yüklenen Ürün Adedi	NA
Number of Products Loaded on the Depth (330 ml - Ø 66,3 mm) / Derinliğe Yüklenen Ürün Adedi	NA
Number of Products Loaded on the Width (330 ml - Ø 57 mm) / Genişliğe Yüklenen Ürün Adedi	NA
Number of Products Loaded on the Depth (330 ml - Ø 57 mm) / Derinliğe Yüklenen Ürün Adedi	NA
Product Display Area (m ²) / Ürünün Kapladığı Alan	NA
Can Loading Unit (330 ml - Ø 66,3 mm) Kutu Yükleme Adedi	NA
Bottle Loading Unit (500 ml) Şişe Yükleme Adedi	NA
Number of Shelves / Raf Sayısı	NA
Insulation Thickness (mm) / İzolasyon Kalınlığı	40
Working Temperature Range °C Çalışma Sıcaklık Aralığı	0 / +10 °C
Refrigerant / Soğutucu Gaz	R600a
Climate Class / İklim Sınıfı	B/C
Supply Voltage / Besleme Gerilimi	220-240 / 50 V/Hz
20" / 40" / 40H" Container Loading Unit 20" / 40" / 40H" Konteyner Yükleme Adedi	104 / 220 / 220
13,6 m Truck Loading Unit 13,6 m Tır Yükleme Adedi	315

Standard Specifications / Standart Özellikler

Double Door System / Çift Kapak Sistemi
Four Wheels + Two Adjustable Feet / Dört Adet Tekerlek + İki Ayarlı Ayak
Mechanical Thermostat / Mekanik Termostat
Two Pieces of Gradual Baskets / İki Adet Kademeli Sepet

Optional Specifications (Mechanic) / Opsiyonel Özellikler (Mekanik)

Price Label / Fiyat Etiketi
Night Cover / Gece Kapağı
Custom Exterior / Özel Dış Giydirme
Transparent Sticker on Glass / Camda Şeffaf Çıkartma
Stainless Steel Outer Body / Paslanmaz Çelik Dış Gövde
Fastening Kit / Yere Sabitleme Kiti

Optional Specifications (Electric) / Opsiyonel Özellikler (Elektrik)

Digital Thermostat / Dijital Termostat
Remote Control Lock / Uzaktan Kumandalı Kilit
Energy Management Control / Enerji Yönetim Kontrolü
Light Switch / Lamba Anahtarı
Digital Thermometer / Dijital Termometre
IP24 Waterproof / IP24 Su Geçirmezlik

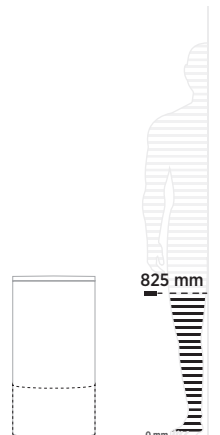

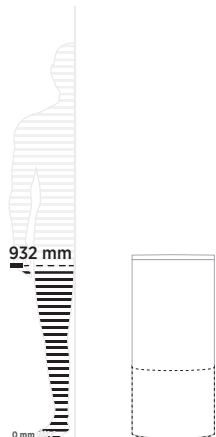

SPECIFICATIONS / ÖZELLİKLER

Gross Volume (L) / Brüt Hacim	61
Net Volume (L) / Net Hacim	60
Internal Dimensions (w*d*h) (mm) İç Ölçüler	Ø378*517
External Dimensions (w*d*h) (mm) Dış Ölçüler	Ø454*932
External Dimensions with Package (w*d*h) (mm) Ambalajlı Dış Ölçüler	1007*550*550
Usable Rack Area (m ²) Kullanılabilir Raf Alanı	-
Net Weight (kg) / Net Ağırlık	33
Gross Weight (kg) / Brüt Ağırlık	36
Number of Products Loaded on the Width (330 ml - Ø 66,3 mm) / Genişliğe Yüklene Ürün Adedi	NA
Number of Products Loaded on the Depth (330 ml - Ø 66,3 mm) / Derinliğe Yüklene Ürün Adedi	NA
Number of Products Loaded on the Width (330 ml - Ø 57 mm) / Genişliğe Yüklene Ürün Adedi	NA
Number of Products Loaded on the Depth (330 ml - Ø 57 mm) / Derinliğe Yüklene Ürün Adedi	NA
Product Display Area (m ²) / Ürünün Kapladığı Alan	NA
Can Loading Unit (330 ml - Ø 66,3 mm) Kutu Yükleme Adedi	NA
Bottle Loading Unit (500 ml) Şişe Yükleme Adedi	NA
Number of Shelves / Raf Sayısı	NA
Insulation Thickness (mm) / İzolasyon Kalınlığı	40
Working Temperature Range °C Çalışma Sıcaklık Aralığı	0/ +10 °C
Refrigerant / Soğutucu Gaz	R600a
Climate Class / İklim Sınıfı	B/C
Supply Voltage / Besleme Gerilimi	220-240 / 50 V/Hz
20" / 40" / 40H" Container Loading Unit 20" / 40" / 40H" Konteyner Yükleme Adedi	80 / 212 / 212
13,6 m Truck Loading Unit 13,6 m Tır Yükleme Adedi	260

Standard Specifications / Standart Özellikler

Double Door System / Çift Kapak Sistemi
 Four Wheels + Two Adjustable Feet / Dört Adet Tekerlek + İki Ayarlı Ayak
 Mechanical Thermostat / Mekanik Termostat
 Two Pieces of Gradual Baskets / İki Adet Kademeli Sepet

Optional Specifications (Mechanic) / Opsiyonel Özellikler (Mekanik)

Price Label / Fiyat Etiketi
 Night Cover / Gece Kapağı
 Custom Exterior / Özel Dış Giydirme
 Transparent Sticker on Glass / Camda Şeffaf Çıkartma
 Stainless Steel Outer Body / Paslanmaz Çelik Dış Gövde
 Fastening Kit / Yere Sabitleme Kiti

Optional Specifications (Electric) / Opsiyonel Özellikler (Elektrik)

Digital Thermostat / Dijital Termostat
 Remote Control Lock / Uzaktan Kumandalı Kilit
 Energy Management Control / Enerji Yönetim Kontrolü
 Light Switch / Lamba Anahtar
 Digital Thermometer / Dijital Termometre
 IP24 Waterproof / IP24 Su Geçirmezlik

Can Cooler

Can Cooler

Technical Specifications

Teknik Özellikler



50 R



70 R

	50 R	70 R	
Dimensions / Boyutlar	Gross Volume (L) <i>Brüt Hacim</i>	46	61
	Net Volume (L) <i>Net Hacim</i>	45	60
	Internal Dimensions (w*d*h) (mm) / İç Ölçüler	Ø378*410	Ø378*517
	External Dimensions (w*d*h) (mm) / Dış Ölçüler	Ø454*825	Ø454*932
Packaging / Paketleme	External Dimensions with Package (w*d*h) (mm) / Ambalajlı Dış Ölçüler	900*550*550	1007*550*550
	Net Weight (kg) <i>Net Ağırlık</i>	26	33
	Gross Weight (kg) <i>Brüt Ağırlık</i>	29	36
Product Loading / Ürün Yükleme	Number of Products Loaded on the Width (330 ml - Ø 66,3 mm) <i>Genişliğe Yüklenen Ürün Adedi</i>	NA	NA
	Number of Products Loaded on the Depth (330 ml - Ø 66,3 mm) <i>Derinliğe Yüklenen Ürün Adedi</i>	NA	NA
	Number of Products Loaded on the Width (330 ml - Ø 57 mm) <i>Genişliğe Yüklenen Ürün Adedi</i>	NA	NA
	Number of Products Loaded on the Depth (330 ml - Ø 57 mm) <i>Derinliğe Yüklenen Ürün Adedi</i>	NA	NA
	Product Display Area (m ²) <i>Ürünün Kapladığı Alan</i>	NA	NA
	Can Loading Unit (330 ml - Ø 66,3 mm) / Kutu Yükleme Adedi	NA	NA
	Bottle Loading Unit (500 ml) <i>Şişe Yükleme Adedi</i>	NA	NA
	Number of Shelves <i>Raf Sayısı</i>	NA	NA
Technical Specifications / Teknik Özellikler	Insulation Thickness (mm) <i>İzolasyon Kalınlığı</i>	40	40
	Working Temperature Range °C <i>Çalışma Sıcaklık Aralığı</i>	0 / +10 °C	0 / +10 °C
	Refrigerant <i>Soğutucu Gaz</i>	R600a	R600a
	Climate Class <i>İklim Sınıfı</i>	B/C	B/C
	Supply Voltage <i>Besleme Gerilimi</i>	220-240 / 50 V/Hz	220-240 / 50 V/Hz
Logistics / Lojistik	20" / 40" / 40H" Container Loading Unit / 20" / 40" / 40H" Konteyner Yükleme Adedi	104 / 220 / 220	80 / 212 / 212
	13,6 m Truck Loading Unit <i>13,6 m Tır Yükleme Adedi</i>	315	260



Can Cooler is a design of excellence to quickly and easily serve beverages in your picnics, barbecue parties and cocktail activities. Commercial businesses will also be one step ahead in terms of serving beverages thanks to these coolers that will become an irreplaceable element of the activities.

Pikniklerinizde, barbekü partilerinizde ve kokteyllerde hızlı ve kolay içecek servisi için Can Cooler bir tasarım harikası olarak karşımıza çıkıyor. Etkinliklerin vazgeçilmezi olacak bu soğutucular ile ticari işletmeler de hızlı içecek servisi konusunda bir adım öne geçiyor.

counter front

Counter front fridges are final service areas where customers encounter your products. Therefore, we developed a simple design that will display your products elegantly, keep them fresh and cool and whet consumers' appetite all the time. You will own coolers as consumer-friendly and qualified as industrial alternatives thanks to these counter front fridges.

Kasa önü dolaplar müşterilerin ürünleriniz ile karşılaştığı son servis yerleri. Bu yüzden her zaman için ürünlerinizi şık gösterecek, taze ve soğuk tutacak, tüketicilerin iştahını kabartacak sade bir tasarım geliştirdik. Kasa önü dolaplar sayesinde tüketici dostu ve endüstriyel alternatifleri kadar kaliteli soğutuculara sahip olacaksınız.



HT 200



SPECIFICATIONS / ÖZELLİKLER

Gross Volume (L) / Brüt Hacim	210
Net Volume (L) / Net Hacim	158
Internal Dimensions (w*d*h) (mm) İç Ölçüler	720*720*408
External Dimensions (w*d*h) (mm) Dış Ölçüler	750*750*981
External Dimensions with Package (w*d*h) (mm) Ambalajlı Dış Ölçüler	779*779*1008
Usable Rack Area (m ²) Kullanılabilir Raf Alanı	-
Net Weight (kg) / Net Ağırlık	-
Gross Weight (kg) / Brüt Ağırlık	-
Number of Products Loaded on the Width (330 ml - Ø 66,3 mm) / Genişliğe Yüklene Ürün Adedi	9
Number of Products Loaded on the Depth (330 ml - Ø 66,3 mm) / Derinliğe Yüklene Ürün Adedi	8
Number of Products Loaded on the Width (330 ml - Ø 57 mm) / Genişliğe Yüklene Ürün Adedi	9
Number of Products Loaded on the Depth (330 ml - Ø 57 mm) / Derinliğe Yüklene Ürün Adedi	10
Product Display Area (m ²) / Ürünün Kapladığı Alan	0,562
Can Loading Unit (330 ml - Ø 66,3 mm) Kutu Yükleme Adedi	144
Bottle Loading Unit (500 ml) Şişe Yükleme Adedi	63
Number of Shelves / Raf Sayısı	-
Insulation Thickness (mm) / İzolasyon Kalınlığı	56-61
Working Temperature Range °C Çalışma Sıcaklık Aralığı	+3°C / +5°C
Refrigerant / Soğutucu Gaz	R290
Climate Class / İklim Sınıfı	B/C (R134a/R600a)
Supply Voltage / Besleme Gerilimi	220-240 / 50 V/Hz
20" / 40" / 40H" Container Loading Unit 20" / 40" / 40H" Konteyner Yükleme Adedi	21 / 45 / 45
13,6 m Truck Loading Unit 13,6 m Tır Yükleme Adedi	51

Standard Specifications / Standart Özellikler

Al. Profiled Outer Case / Al. Profil Dış Kasa
Double Glass Display Area / Çift Camlı Görsel Alan
Four Movable Wheels + Two Adjustable Feet
Dört Adet Hareketli Teker + İki Adet Ayarlanabilir Ayak
Carel Thermostat / Carel Termostat

Optional Specifications (Mechanic) / Opsiyonel Özellikler (Mekanik)

Price Label / Fiyat Etiketi
Night Cover / Gece Kapağı
Custom Exterior / Özel Dış Giydirme
Transparent Sticker on Glass / Camda Şeffaf Çıkartma
Stainless Steel Outer Body / Paslanmaz Çelik Dış Gövde
Floor Mounting Kit / Yere Sabitleme Kiti

Optional Specifications (Electric) / Opsiyonel Özellikler (Elektrik)

Digital Thermostat / Dijital Termostat
Remote Control Lock / Uzaktan Kumandalı Kilit
Energy Management Control / Enerji Yönetim Kontrolü
Light Switch / Lamba Anahtarı
Digital Thermometer / Dijital Termometre
Horizontal LED Lighting / Raftan LED Aydınlatma
IP24 Waterproof / IP24 Su Geçirmezlik



Bottle Loading Unit
Şişe Yükleme Adedi

63



Can Loading Unit
Kutu Yükleme Adedi

144



981 mm

SPECIFICATIONS / ÖZELLİKLER

Gross Volume (L) / Brüt Hacim	300
Net Volume (L) / Net Hacim	222
Internal Dimensions (w*d*h) (mm) İç Ölçüler	1020*720*408
External Dimensions (w*d*h) (mm) Dış Ölçüler	1050*750*981
External Dimensions with Package (w*d*h) (mm) Ambalajlı Dış Ölçüler	1079*779*1008
Usable Rack Area (m ²) Kullanılabilir Raf Alanı	-
Net Weight (kg) / Net Ağırlık	-
Gross Weight (kg) / Brüt Ağırlık	-
Number of Products Loaded on the Width (330 ml - Ø 66,3 mm) / Genişliğe Yüklenen Ürün Adedi	13
Number of Products Loaded on the Depth (330 ml - Ø 66,3 mm) / Derinliğe Yüklenen Ürün Adedi	8
Number of Products Loaded on the Width (330 ml - Ø 57 mm) / Genişliğe Yüklenen Ürün Adedi	9
Number of Products Loaded on the Depth (330 ml - Ø 57 mm) / Derinliğe Yüklenen Ürün Adedi	16
Product Display Area (m ²) / Ürünün Kapladığı Alan	0,787
Can Loading Unit (330 ml - Ø 66,3 mm) Kutu Yükleme Adedi	208
Bottle Loading Unit (500 ml) Şişe Yükleme Adedi	91
Number of Shelves / Raf Sayısı	-
Insulation Thickness (mm) / İzolasyon Kalınlığı	56-61
Working Temperature Range °C Çalışma Sıcaklık Aralığı	+3°C / +5°C
Refrigerant / Soğutucu Gaz	R290
Climate Class / İklim Sınıfı	B/C (R134a/R600a)
Supply Voltage / Besleme Gerilimi	220-240 / 50 V/Hz
20" / 40" / 40H" Container Loading Unit 20" / 40" / 40H" Konteyner Yükleme Adedi	15 / 33 / 33
13,6 m Truck Loading Unit 13,6 m Tır Yükleme Adedi	36

Standard Specifications / Standart Özellikler

Al. Profiled Outer Case / Al. Profil Dış Kasa
Double Glass Display Area / Çift Camlı Görsel Alan
Four Movable Wheels + Two Adjustable Feet
Dört Adet Hareketli Teker + İki Adet Ayarlanabilir Ayak
Carel Thermostat / Carel Termostat

Optional Specifications (Mechanic) / Opsiyonel Özellikler (Mekanik)

Price Label / Fiyat Etiketi
Night Cover / Gece Kapağı
Custom Exterior / Özel Dış Giydirme
Transparent Sticker on Glass / Camda Şeffaf Çıkartma
Stainless Steel Outer Body / Paslanmaz Çelik Dış Gövde
Floor Mounting Kit / Yere Sabitleme Kiti

Optional Specifications (Electric) / Opsiyonel Özellikler (Elektrik)

Digital Thermostat / Dijital Termostat
Remote Control Lock / Uzaktan Kumandalı Kilit
Energy Management Control / Enerji Yönetim Kontrolü
Light Switch / Lamba Anahtarı
Digital Thermometer / Dijital Termometre
Horizontal LED Lighting / Raftan LED Aydınlatma
IP24 Waterproof / IP24 Su Geçirmezlik



Bottle Loading Unit
Şişe Yükleme Adedi

91



Can Loading Unit
Kutu Yükleme Adedi

208



HT 400



SPECIFICATIONS / ÖZELLİKLER

Gross Volume (L) / Brüt Hacim	387
Net Volume (L) / Net Hacim	288
Internal Dimensions (w*d*h) (mm) İç Ölçüler	1320*720*408
External Dimensions (w*d*h) (mm) Dış Ölçüler	1350*750*981
External Dimensions with Package (w*d*h) (mm) Ambalajlı Dış Ölçüler	1379*779*1008
Usable Rack Area (m ²) Kullanılabilir Raf Alanı	-
Net Weight (kg) / Net Ağırlık	-
Gross Weight (kg) / Brüt Ağırlık	-
Number of Products Loaded on the Width (330 ml - Ø 66,3 mm) / Genişliğe Yüklenecek Ürün Adedi	18
Number of Products Loaded on the Depth (330 ml - Ø 66,3 mm) / Derinliğe Yüklenecek Ürün Adedi	8
Number of Products Loaded on the Width (330 ml - Ø 57 mm) / Genişliğe Yüklenecek Ürün Adedi	9
Number of Products Loaded on the Depth (330 ml - Ø 57 mm) / Derinliğe Yüklenecek Ürün Adedi	21
Product Display Area (m ²) / Ürünün Kapladığı Alan	1,012
Can Loading Unit (330 ml - Ø 66,3 mm) Kutu Yükleme Adedi	378
Bottle Loading Unit (500 ml) Şişe Yükleme Adedi	119
Number of Shelves / Raf Sayısı	-
Insulation Thickness (mm) / İzolasyon Kalınlığı	56-61
Working Temperature Range °C Çalışma Sıcaklık Aralığı	+3°C / +5°C
Refrigerant / Soğutucu Gaz	R290
Climate Class / İklim Sınıfı	B/C (R134a/R600a)
Supply Voltage / Besleme Gerilimi	220-240 / 50 V/Hz
20" / 40" / 40H" Container Loading Unit 20" / 40" / 40H" Konteyner Yükleme Adedi	12 / 25 / 25
13,6 m Truck Loading Unit 13,6 m Tır Yükleme Adedi	27

Standard Specifications / Standart Özellikler

Al. Profiled Outer Case / Al. Profil Dış Kasa
Double Glass Display Area / Çift Camlı Görsel Alan
Four Movable Wheels / Dört Adet Hareketli Teker
Mechanical Thermostat / Mekanik Termostat

Optional Specifications (Mechanic) / Opsiyonel Özellikler (Mekanik)

Price Label / Fiyat Etiketi
Night Cover / Gece Kapağı
Custom Exterior / Özel Dış Giydirme
Transparent Sticker on Glass / Camda Şeffaf Çıkartma
Stainless Steel Outer Body / Paslanmaz Çelik Dış Gövde

Optional Specifications (Electric) / Opsiyonel Özellikler (Elektrik)

Digital Thermostat / Dijital Termostat
Remote Control Lock / Uzaktan Kumandalı Kilit
Energy Management Control / Enerji Yönetim Kontrolü
Light Switch / Lamba Anahtarı
Digital Thermometer / Dijital Termometre
Horizontal LED Lighting / Raftan LED Aydınlatma
IP24 Waterproof / IP24 Su Geçirmezlik



Bottle Loading Unit
Şişe Yükleme Adedi

119



Can Loading Unit
Kutu Yükleme Adedi

378



Counter Front Coolers

Kasa Önü
Soğutucular

Technical Specifications

Teknik Özellikler



HT 200



HT 300



HT 400

	HT 200	HT 300	HT 400	
Dimensions / Boyutlar	Gross Volume (L) Brüt Hacim	210	300	387
	Net Volume (L) Net Hacim	158	222	288
	Internal Dimensions (w*d*h) (mm) / İç Ölçüler	720*720*408	1020*720*408	1320*720*408
Packaging / Paketleme	External Dimensions (w*d*h) (mm) / Dış Ölçüler	750*750*981	1050*750*981	1350*750*981
	External Dimensions with Package (w*d*h) (mm) / Ambalajlı Dış Ölçüler	779*779*1008	1079*779*1008	1379*779*1008
	Net Weight (kg) Net Ağırlık	-	-	-
Product Loading / Ürün Yükleme	Gross Weight (kg) Brüt Ağırlık	-	-	-
	Number of Products Loaded on the Width (330 ml - Ø 66,3 mm) Genişliğe Yüklenen Ürün Adedi	9	13	18
	Number of Products Loaded on the Depth (330 ml - Ø 66,3 mm) Derinliğe Yüklenen Ürün Adedi	8	8	8
	Number of Products Loaded on the Width (330 ml - Ø 57 mm) Genişliğe Yüklenen Ürün Adedi	9	9	9
	Number of Products Loaded on the Depth (330 ml - Ø 57 mm) Derinliğe Yüklenen Ürün Adedi	10	16	21
	Product Display Area (m ²) Ürünün Kapladığı Alan	0,562	0,787	1,012
	Can Loading Unit (330 ml - Ø 66,3 mm) / Kutu Yükleme Adedi	144	208	378
	Bottle Loading Unit (500 ml) Şişe Yükleme Adedi	63	91	119
Technical Specifications / Teknik Özellikler	Number of Shelves Raf Sayısı	-	-	-
	Insulation Thickness (mm) İzolasyon Kalınlığı	56-61	56-61	56-61
	Working Temperature Range °C Çalışma Sıcaklık Aralığı	+3°C / +5°C	+3°C / +5°C	+3°C / +5°C
	Refrigerant Soğutucu Gaz	R290	R290	R290
	Climate Class İklim Sınıfı	B/C (R134a/R600a)	B/C (R134a/R600a)	B/C (R134a/R600a)
	Supply Voltage Besleme Gerilimi	220-240 / 50 V/Hz	220-240 / 50 V/Hz	220-240 / 50 V/Hz
	Logistics / Lojistik	20" / 40" / 40H" Container Loading Unit / 20" / 40" / 40H" Konteyner Yükleme Adedi	21 / 45 / 45	15 / 33 / 33
13,6 m Truck Loading Unit 13,6 m Tır Yükleme Adedi		51	36	27

Wine Coolers *Şarap Soğutucuları*



170 WOC WINE

SPECIFICATIONS / ÖZELLİKLER

Gross Volume (L) / Brüt Hacim	134
Net Volume (L) / Net Hacim	125
Internal Dimensions (w*d*h) (mm) İç Ölçüler	490*466*670
External Dimensions (w*d*h) (mm) Dış Ölçüler	591*666.5*853
External Dimensions with Package (w*d*h) (mm) Ambalajlı Dış Ölçüler	611*690*940
Usable Rack Area (m ²) Kullanılabilir Raf Alanı	0,192
Net Weight (kg) / Net Ağırlık	56
Gross Weight (kg) / Brüt Ağırlık	62
Wine Bottle Loading Unit Sarap Şişesi Yükleme Adedi	21
Number of Shelves / Raf Sayısı	3+2
Insulation Thickness (mm) / İzolasyon Kalınlığı	50
Working Temperature Range °C Çalışma Sıcaklık Aralığı	+5 / +18 °C
Refrigerant / Soğutucu Gaz	R600a
Climate Class / İklim Sınıfı	B/C
Supply Voltage / Besleme Gerilimi	220-240 / 50 V/Hz
20" / 40" / 40H" Container Loading Unit 20" / 40" / 40H" Konteyner Yükleme Adedi	54 / 114 / 114
13,6 m Truck Loading Unit 13,6 m Tır Yükleme Adedi	152

Standard Specifications / Standart Özellikler

Double Layer Tempered Door Glass / Çift Katlı Temperli Kapı Camı

Self Closing Door / Kendiliğinden Kapanan Kapı

Mechanical Thermostat / Mekanik Termostat

Two Adjustable Feet / İki Adet Ayarlanabilir Ayak

Changing Door Direction / Kapı Yönü Değiştirme

Horizontal LED Lighting / Yatay LED Aydınlatma

Metal Inner Body / Metal İç Gövde

Optional Specifications (Mechanic) / Opsiyonel Özellikler (Mekanik)

Door Lock / Kapı Kiliti

Price Label / Fiyat Etiketi

Night Cover / Gece Kapağı

Bottle Opener - Bottle Cap Collector / Şişe Açacağı - Şişe Kapağı Toplayıcı

Custom Exterior / Özel Dış Giydirme

Transparent Sticker on Glass / Camda Şeffaf Çıkartma

Stainless Steel Outer Body / Paslanmaz Çelik Dış Gövde

Framed Canopy - Shutter / Çerçevesiz Kanopi - Panjur

Optional Specifications (Electric) / Opsiyonel Özellikler (Elektrik)

Digital Thermostat / Dijital Termostat

Remote Control Lock / Uzaktan Kumandalı Kilit

Energy Management Control / Enerji Yönetim Kontrolü

Light Switch / Lamba Anahtarı

Digital Thermometer / Dijital Termometre

LED Lighting from Shelf / Raftan LED Aydınlatma

IP24 Waterproof / IP24 Su Geçirmezlik



Wine Bottle Loading Unit
Şişe Yükleme Adedi

21



Number of Shelves
Raf Sayısı

3+2



230 WOC WINE



SPECIFICATIONS / ÖZELLİKLER

Gross Volume (L) / Brüt Hacim	183
Net Volume (L) / Net Hacim	163
Internal Dimensions (w*d*h) (mm) İç Ölçüler	806*399*670
External Dimensions (w*d*h) (mm) Dış Ölçüler	906*554*853
External Dimensions with Package (w*d*h) (mm) Ambalajlı Dış Ölçüler	926*574*950
Usable Rack Area (m ²) Kullanılabilir Raf Alanı	0,192
Net Weight (kg) / Net Ağırlık	77,25
Gross Weight (kg) / Brüt Ağırlık	82,5
Wine Bottle Loading Unit Şarap Şişesi Yükleme Adedi	31
Number of Shelves / Raf Sayısı	3+2
Insulation Thickness (mm) / İzolasyon Kalınlığı	50
Working Temperature Range °C Çalışma Sıcaklık Aralığı	+5 / +18 °C
Refrigerant / Soğutucu Gaz	R600a
Climate Class / İklim Sınıfı	B/C
Supply Voltage / Besleme Gerilimi	220-240 / 50 V/Hz
20" / 40" / 40H" Container Loading Unit 20" / 40" / 40H" Konteyner Yükleme Adedi	48 / 100 / 100
13,6 m Truck Loading Unit 13,6 m Tır Yükleme Adedi	120

Standard Specifications / Standart Özellikler

Double Layer Tempered Door Glass / Çift Katlı Temperli Kapı Camı
Self Closing Door / Kendiliğinden Kapanan Kapı
Mechanical Thermostat / Mekanik Termostat
Two Adjustable Feet / İki Adet Ayarlanabilir Ayak
Changing Door Direction / Kapı Yönü Değiştirme
Horizontal LED Lighting / Yatay LED Aydınlatma
Metal Inner Body / Metal İç Gövde

Optional Specifications (Mechanic) / Opsiyonel Özellikler (Mekanik)

Door Lock / Kapı Kilidi
Price Label / Fiyat Etiketi
Night Cover / Gece Kapağı
Bottle Opener - Bottle Cap Collector / Şişe Açacağı - Şişe Kapağı Toplayıcı
Custom Exterior / Özel Dış Giydirme
Transparent Sticker on Glass / Camda Şeffaf Çıkartma
Stainless Steel Outer Body / Paslanmaz Çelik Dış Gövde
Framed Canopy - Shutter / Çerçevesiz Kanopi - Panjur

Optional Specifications (Electric) / Opsiyonel Özellikler (Elektrik)

Digital Thermostat / Dijital Termostat
Remote Control Lock / Uzaktan Kumandalı Kilit
Energy Management Control / Enerji Yönetim Kontrolü
Light Switch / Lamba Anahtarı
Digital Thermometer / Dijital Termometre
LED Lighting from Shelf / Raftan LED Aydınlatma
IP24 Waterproof / IP24 Su Geçirmezlik

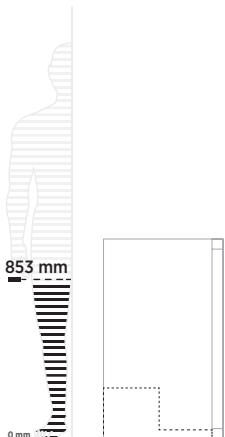

Wine Bottle Loading Unit
Şişe Yükleme Adedi

31



Number of Shelves
Raf Sayısı

3+2



180 EWOC WINE

SPECIFICATIONS / ÖZELLİKLER

Gross Volume (L) / Brüt Hacim	195
Net Volume (L) / Net Hacim	170
Internal Dimensions (w*d*h) (mm) İç Ölçüler	357*363*1410
External Dimensions (w*d*h) (mm) Dış Ölçüler	435*554*1862.5
External Dimensions with Package (w*d*h) (mm) Ambalajlı Dış Ölçüler	450*587*1983.5
Usable Rack Area (m ²) Kullanılabilir Raf Alanı	0,192
Net Weight (kg) / Net Ağırlık	73
Gross Weight (kg) / Brüt Ağırlık	79
Wine Bottle Loading Unit Sarap Şişesi Yükleme Adedi	56
Number of Shelves / Raf Sayısı	5
Insulation Thickness (mm) / İzolasyon Kalınlığı	50
Working Temperature Range °C Çalışma Sıcaklık Aralığı	+5 / +18 °C
Refrigerant / Soğutucu Gaz	R600a
Climate Class / İklim Sınıfı	B/C
Supply Voltage / Besleme Gerilimi	220-240 / 50 V/Hz
20" / 40" / 40H" Container Loading Unit 20" / 40" / 40H" Konteyner Yükleme Adedi	52 / 104 / 104
13,6 m Truck Loading Unit 13,6 m Tır Yükleme Adedi	120

Standard Specifications / Standart Özellikler

Double Layer Tempered Door Glass / Çift Katlı Temperli Kapı Camı

Self Closing Door / Kendiliğinden Kapanan Kapı

Mechanical Thermostat / Mekanik Termostat

Two Adjustable Feet / İki Adet Ayarlanabilir Ayak

Changing Door Direction / Kapı Yönü Değiştirme

Horizontal LED Lighting / Yatay LED Aydınlatma

Metal Inner Body / Metal İç Gövde

Optional Specifications (Mechanic) / Opsiyonel Özellikler (Mekanik)

Door Lock / Kapı Kiliti

Price Label / Fiyat Etiketi

Night Cover / Gece Kapağı

Bottle Opener - Bottle Cap Collector / Şişe Açacağı - Şişe Kapağı Toplayıcı

Custom Exterior / Özel Dış Giydirmeye

Transparent Sticker on Glass / Camda Şeffaf Çıkartma

Stainless Steel Outer Body / Paslanmaz Çelik Dış Gövde

Framed Canopy - Shutter / Çerçevesiz Kanopi - Panjur

Optional Specifications (Electric) / Opsiyonel Özellikler (Elektrik)

Digital Thermostat / Dijital Termostat

Remote Control Lock / Uzaktan Kumandalı Kilit

Energy Management Control / Enerji Yönetim Kontrolü

Light Switch / Lamba Anahtarı

Digital Thermometer / Dijital Termometre

LED Lighting from Shelf / Raftan LED Aydınlatma

IP24 Waterproof / IP24 Su Geçirmezlik



Wine Bottle Loading Unit
Şişe Yükleme Adedi

56



Number of Shelves
Raf Sayısı

3+2

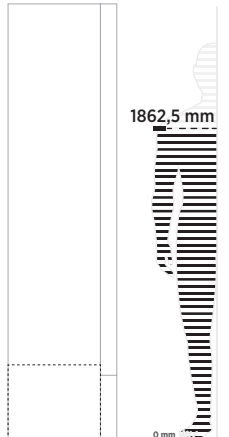

270 C WINE



SPECIFICATIONS / ÖZELLİKLER

Gross Volume (L) / Brüt Hacim	238
Net Volume (L) / Net Hacim	226
Internal Dimensions (w*d*h) (mm) İç Ölçüler	355*465,5*1442
External Dimensions (w*d*h) (mm) Dış Ölçüler	455*623*2031
External Dimensions with Package (w*d*h) (mm) Ambalajlı Dış Ölçüler	493*663*2125
Usable Rack Area (m ²) Kullanılabilir Raf Alanı	0,192
Net Weight (kg) / Net Ağırlık	90
Gross Weight (kg) / Brüt Ağırlık	98
Wine Bottle Loading Unit Şarap Şişesi Yükleme Adedi	63
Number of Shelves / Raf Sayısı	5
Insulation Thickness (mm) / İzolasyon Kalınlığı	50
Working Temperature Range °C Çalışma Sıcaklık Aralığı	+5 / +18 °C
Refrigerant / Soğutucu Gaz	R600a
Climate Class / İklim Sınıfı	B/C
Supply Voltage / Besleme Gerilimi	220-240 / 50 V/Hz
20" / 40" / 40H" Container Loading Unit 20" / 40" / 40H" Konteyner Yükleme Adedi	40 / 85 / 85
13,6 m Truck Loading Unit 13,6 m Tır Yükleme Adedi	95

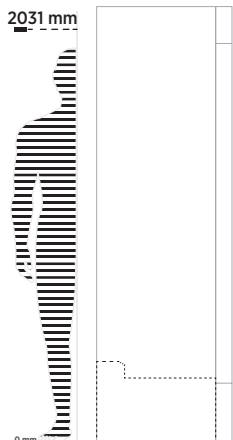

Wine Bottle Loading Unit
Şişe Yükleme Adedi

63



Number of Shelves
Raf Sayısı

5



Standard Specifications / Standart Özellikler

Double Layer Tempered Door Glass / Çift Katlı Temperli Kapı Camı
Self Closing Door / Kendiliğinden Kapanan Kapı
Mechanical Thermostat / Mekanik Termostat
Two Adjustable Feet / İki Adet Ayarlanabilir Ayak
Changing Door Direction / Kapı Yönü Değiştirme
Horizontal LED Lighting / Yatay LED Aydınlatma

Metal Inner Body / Metal İç Gövde

Optional Specifications (Mechanic) / Opsiyonel Özellikler (Mekanik)

Door Lock / Kapı Kilidi
Price Label / Fiyat Etiketi
Night Cover / Gece Kapağı
Bottle Opener - Bottle Cap Collector / Şişe Açacağı - Şişe Kapağı Toplayıcı
Custom Exterior / Özel Dış Giydirme
Transparent Sticker on Glass / Camda Şeffaf Çıkartma
Stainless Steel Outer Body / Paslanmaz Çelik Dış Gövde
Framed Canopy - Shutter / Çerçevesiz Kanopi - Panjur

Optional Specifications (Electric) / Opsiyonel Özellikler (Elektrik)

Digital Thermostat / Dijital Termostat
Remote Control Lock / Uzaktan Kumandalı Kilit
Energy Management Control / Enerji Yönetim Kontrolü
Light Switch / Lamba Anahtarı
Digital Thermometer / Dijital Termometre
LED Lighting from Shelf / Raftan LED Aydınlatma
IP24 Waterproof / IP24 Su Geçirmezlik

270 WOC WINE

SPECIFICATIONS / ÖZELLİKLER

Gross Volume (L) / Brüt Hacim	238
Net Volume (L) / Net Hacim	226
Internal Dimensions (w*d*h) (mm) İç Ölçüler	355*465,5*1442
External Dimensions (w*d*h) (mm) Dış Ölçüler	455*623*1853,5
External Dimensions with Package (w*d*h) (mm) Ambalajlı Dış Ölçüler	493*663*1947,5
Usable Rack Area (m ²) Kullanılabilir Raf Alanı	0,192
Net Weight (kg) / Net Ağırlık	90
Gross Weight (kg) / Brüt Ağırlık	98
Wine Bottle Loading Unit Sarap Şişesi Yükleme Adedi	63
Number of Shelves / Raf Sayısı	5
Insulation Thickness (mm) / İzolasyon Kalınlığı	50
Working Temperature Range °C Çalışma Sıcaklık Aralığı	+5 / +18 °C
Refrigerant / Soğutucu Gaz	R600a
Climate Class / İklim Sınıfı	B/C
Supply Voltage / Besleme Gerilimi	220-240 / 50 V/Hz
20" / 40" / 40H" Container Loading Unit 20" / 40" / 40H" Konteyner Yükleme Adedi	36 / 72 / 72
13,6 m Truck Loading Unit 13,6 m Tır Yükleme Adedi	95

Standard Specifications / Standart Özellikler

Double Layer Tempered Door Glass / Çift Katlı Temperli Kapı Camı

Self Closing Door / Kendiliğinden Kapanan Kapı

Mechanical Thermostat / Mekanik Termostat

Two Adjustable Feet / İki Adet Ayarlanabilir Ayak

Changing Door Direction / Kapı Yönü Değiştirme

Horizontal LED Lighting / Yatay LED Aydınlatma

Thermoform Inner Body / Termoform İç Gövde

Optional Specifications (Mechanic) / Opsiyonel Özellikler (Mekanik)

Door Lock / Kapı Kiliti

Price Label / Fiyat Etiketi

Night Cover / Gece Kapağı

Bottle Opener - Bottle Cap Collector / Şişe Açacağı - Şişe Kapağı Toplayıcı

Custom Exterior / Özel Dış Giydirme

Transparent Sticker on Glass / Camda Şeffaf Çıkartma

Stainless Steel Outer Body / Paslanmaz Çelik Dış Gövde

Framed Canopy - Shutter / Çerçevesiz Kanopi - Panjur

Optional Specifications (Electric) / Opsiyonel Özellikler (Elektrik)

Digital Thermostat / Dijital Termostat

Remote Control Lock / Uzaktan Kumandalı Kilit

Energy Management Control / Enerji Yönetim Kontrolü

Light Switch / Lamba Anahtarı

Digital Thermometer / Dijital Termometre

LED Lighting from Shelf / Raftan LED Aydınlatma

IP24 Waterproof / IP24 Su Geçirmezlik



Wine Bottle Loading Unit
Şişe Yükleme Adedi

56



Number of Shelves
Raf Sayısı

5

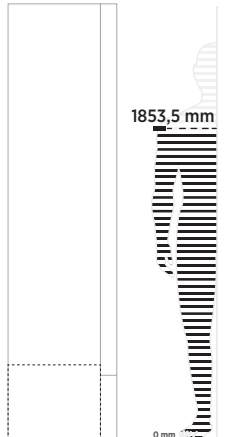

375 C WINE



SPECIFICATIONS / ÖZELLİKLER

Gross Volume (L) / Brüt Hacim	378
Net Volume (L) / Net Hacim	365
Internal Dimensions (w*d*h) (mm) İç Ölçüler	516*470*1555
External Dimensions (w*d*h) (mm) Dış Ölçüler	590*628*1827
External Dimensions with Package (w*d*h) (mm) Ambalajlı Dış Ölçüler	605*653*1943
Usable Rack Area (m ²) Kullanılabilir Raf Alanı	0,192
Net Weight (kg) / Net Ağırlık	75
Gross Weight (kg) / Brüt Ağırlık	82
Wine Bottle Loading Unit Şarap Şişesi Yükleme Adedi	75
Number of Shelves / Raf Sayısı	5
Insulation Thickness (mm) / İzolasyon Kalınlığı	50
Working Temperature Range °C Çalışma Sıcaklık Aralığı	+5 / +18 °C
Refrigerant / Soğutucu Gaz	R600a
Climate Class / İklim Sınıfı	B/C
Supply Voltage / Besleme Gerilimi	220-240 / 50 V/Hz
20" / 40" / 40H" Container Loading Unit 20" / 40" / 40H" Konteyner Yükleme Adedi	27 / 57 / 57
13,6 m Truck Loading Unit 13,6 m Tır Yükleme Adedi	76

Standard Specifications / Standart Özellikler

Double Layer Tempered Door Glass / Çift Katlı Temperli Kapı Camı
Self Closing Door / Kendiliğinden Kapanan Kapı
Mechanical Thermostat / Mekanik Termostat
Two Adjustable Feet / İki Adet Ayarlanabilir Ayak
Changing Door Direction / Kapı Yönü Değiştirme
Horizontal LED Lighting / Yatay LED Aydınlatma
Thermoform Inner Body / Termoform İç Gövde

Optional Specifications (Mechanic) / Opsiyonel Özellikler (Mekanik)

Door Lock / Kapı Kilidi
Price Label / Fiyat Etiketi
Night Cover / Gece Kapağı
Bottle Opener - Bottle Cap Collector / Şişe Açacağı - Şişe Kapağı Toplayıcı
Custom Exterior / Özel Dış Giydirme
Transparent Sticker on Glass / Camda Şeffaf Çıkartma
Stainless Steel Outer Body / Paslanmaz Çelik Dış Gövde
Framed Canopy - Shutter / Çerçevesiz Kanopi - Panjur

Optional Specifications (Electric) / Opsiyonel Özellikler (Elektrik)

Digital Thermostat / Dijital Termostat
Remote Control Lock / Uzaktan Kumandalı Kilit
Energy Management Control / Enerji Yönetim Kontrolü
Light Switch / Lamba Anahtarı
Digital Thermometer / Dijital Termometre
LED Lighting from Shelf / Raftan LED Aydınlatma
IP24 Waterproof / IP24 Su Geçirmezlik

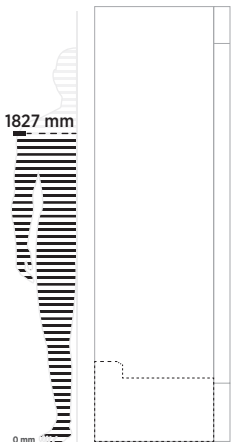

Wine Bottle Loading Unit
Şişe Yükleme Adedi

75



Number of Shelves
Raf Sayısı

5



375 WOC WINE

SPECIFICATIONS / ÖZELLİKLER

Gross Volume (L) / Brüt Hacim	378
Net Volume (L) / Net Hacim	365
Internal Dimensions (w*d*h) (mm) İç Ölçüler	516*470*1555
External Dimensions (w*d*h) (mm) Dış Ölçüler	590*628*1827
External Dimensions with Package (w*d*h) (mm) Ambalajlı Dış Ölçüler	605*653*1943
Usable Rack Area (m ²) Kullanılabilir Raf Alanı	0,192
Net Weight (kg) / Net Ağırlık	75
Gross Weight (kg) / Brüt Ağırlık	82
Wine Bottle Loading Unit Şarap Şişesi Yükleme Adedi	75
Number of Shelves / Raf Sayısı	5
Insulation Thickness (mm) / İzolasyon Kalınlığı	50
Working Temperature Range °C Çalışma Sıcaklık Aralığı	+5 / +18 °C
Refrigerant / Soğutucu Gaz	R600a
Climate Class / İklim Sınıfı	B/C
Supply Voltage / Besleme Gerilimi	220-240 / 50 V/Hz
20" / 40" / 40H" Container Loading Unit 20" / 40" / 40H" Konteyner Yükleme Adedi	26 / 55 / 55
13,6 m Truck Loading Unit 13,6 m Tır Yükleme Adedi	80

Standard Specifications / Standart Özellikler

Double Layer Tempered Door Glass / Çift Katlı Temperli Kapı Camı

Self Closing Door / Kendiliğinden Kapanan Kapı

Mechanical Thermostat / Mekanik Termostat

Two Adjustable Feet / İki Adet Ayarlanabilir Ayak

Changing Door Direction / Kapı Yönü Değiştirme

Horizontal LED Lighting / Yatay LED Aydınlatma

Plastic Inner Body / Plastik İç Gövde

Optional Specifications (Mechanic) / Opsiyonel Özellikler (Mekanik)

Door Lock / Kapı Kiliti

Price Label / Fiyat Etiketi

Night Cover / Gece Kapağı

Bottle Opener - Bottle Cap Collector / Şişe Açacağı - Şişe Kapağı Toplayıcı

Custom Exterior / Özel Dış Giydirme

Transparent Sticker on Glass / Camda Seffaf Çıkartma

Stainless Steel Outer Body / Paslanmaz Çelik Dış Gövde

Framed Canopy - Shutter / Çerçevesiz Kanopi - Panjur

Optional Specifications (Electric) / Opsiyonel Özellikler (Elektrik)

Digital Thermostat / Dijital Termostat

Remote Control Lock / Uzaktan Kumandalı Kilit

Energy Management Control / Enerji Yönetim Kontrolü

Light Switch / Lamba Anahtarı

Digital Thermometer / Dijital Termometre

LED Lighting from Shelf / Raftan LED Aydınlatma

IP24 Waterproof / IP24 Su Geçirmezlik



Wine Bottle Loading Unit
Şişe Yükleme Adedi

75



Number of Shelves
Raf Sayısı

5

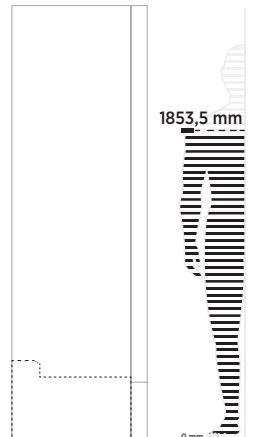

380 C WINE



SPECIFICATIONS / ÖZELLİKLER

Gross Volume (L) / Brüt Hacim	378
Net Volume (L) / Net Hacim	365
Internal Dimensions (w*d*h) (mm) İç Ölçüler	490*444*1555
External Dimensions (w*d*h) (mm) Dış Ölçüler	590*621*2005
External Dimensions with Package (w*d*h) (mm) Ambalajlı Dış Ölçüler	605*646*2141
Usable Rack Area (m ²) Kullanılabilir Raf Alanı	0,192
Net Weight (kg) / Net Ağırlık	100
Gross Weight (kg) / Brüt Ağırlık	106
Wine Bottle Loading Unit Şarap Şişesi Yükleme Adedi	81
Number of Shelves / Raf Sayısı	5
Insulation Thickness (mm) / İzolasyon Kalınlığı	50
Working Temperature Range °C Çalışma Sıcaklık Aralığı	+5 / +18 °C
Refrigerant / Soğutucu Gaz	R600a
Climate Class / İklim Sınıfı	B/C
Supply Voltage / Besleme Gerilimi	220-240 / 50 V/Hz
20" / 40" / 40H" Container Loading Unit 20" / 40" / 40H" Konteyner Yükleme Adedi	27 / 57 / 57
13,6 m Truck Loading Unit 13,6 m Tır Yükleme Adedi	84

Standard Specifications / Standart Özellikler

Double Layer Tempered Door Glass / Çift Katlı Temperli Kapı Camı
Self Closing Door / Kendiliğinden Kapanan Kapı
Mechanical Thermostat / Mekanik Termostat
Two Adjustable Feet / İki Adet Ayarlanabilir Ayak
Changing Door Direction / Kapı Yönü Değiştirme
Horizontal LED Lighting / Yatay LED Aydınlatma
Metal Inner Body / Metal İç Gövde

Optional Specifications (Mechanic) / Opsiyonel Özellikler (Mekanik)

Door Lock / Kapı Kilidi
Price Label / Fiyat Etiketi
Night Cover / Gece Kapağı
Bottle Opener - Bottle Cap Collector / Şişe Açacağı - Şişe Kapağı Toplayıcı
Custom Exterior / Özel Dış Giydirme
Transparent Sticker on Glass / Camda Şeffaf Çıkartma
Stainless Steel Outer Body / Paslanmaz Çelik Dış Gövde
Framed Canopy - Shutter / Çerçevesiz Kanopi - Panjur

Optional Specifications (Electric) / Opsiyonel Özellikler (Elektrik)

Digital Thermostat / Dijital Termostat
Remote Control Lock / Uzaktan Kumandalı Kilit
Energy Management Control / Enerji Yönetim Kontrolü
Light Switch / Lamba Anahtarı
Digital Thermometer / Dijital Termometre
LED Lighting from Shelf / Raftan LED Aydınlatma
IP24 Waterproof / IP24 Su Geçirmezlik

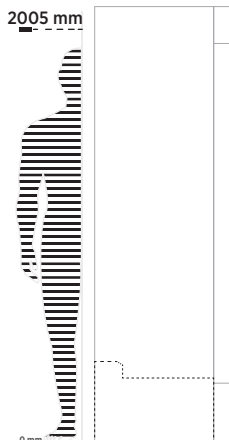

Wine Bottle Loading Unit
Şişe Yükleme Adedi

81



Number of Shelves
Raf Sayısı

5



380 WOC WINE

SPECIFICATIONS / ÖZELLİKLER

Gross Volume (L) / Brüt Hacim	378
Net Volume (L) / Net Hacim	365
Internal Dimensions (w*d*h) (mm) İç Ölçüler	490*465*1555
External Dimensions (w*d*h) (mm) Dış Ölçüler	590*663*1885
External Dimensions with Package (w*d*h) (mm) Ambalajlı Dış Ölçüler	605*697*2009
Usable Rack Area (m ²) Kullanılabilir Raf Alanı	0,192
Net Weight (kg) / Net Ağırlık	96
Gross Weight (kg) / Brüt Ağırlık	101,5
Wine Bottle Loading Unit Sarap Şişesi Yükleme Adedi	81
Number of Shelves / Raf Sayısı	5
Insulation Thickness (mm) / İzolasyon Kalınlığı	50
Working Temperature Range °C Çalışma Sıcaklık Aralığı	+5 / +18 °C
Refrigerant / Soğutucu Gaz	R600a
Climate Class / İklim Sınıfı	B/C
Supply Voltage / Besleme Gerilimi	220-240 / 50 V/Hz
20" / 40" / 40H" Container Loading Unit 20" / 40" / 40H" Konteyner Yükleme Adedi	26 / 55 / 55
13,6 m Truck Loading Unit 13,6 m Tır Yükleme Adedi	80

Standard Specifications / Standart Özellikler

Double Layer Tempered Door Glass / Çift Katlı Temperli Kapı Camı

Self Closing Door / Kendiliğinden Kapanan Kapı

Mechanical Thermostat / Mekanik Termostat

Two Adjustable Feet / İki Adet Ayarlanabilir Ayak

Changing Door Direction / Kapı Yönü Değiştirme

Horizontal LED Lighting / Yatay LED Aydınlatma

Metal Inner Body / Metal İç Gövde

Optional Specifications (Mechanic) / Opsiyonel Özellikler (Mekanik)

Door Lock / Kapı Kiliti

Price Label / Fiyat Etiketi

Night Cover / Gece Kapağı

Bottle Opener - Bottle Cap Collector / Şişe Açacağı - Şişe Kapağı Toplayıcı

Custom Exterior / Özel Dış Giydirme

Transparent Sticker on Glass / Camda Seffaf Çıkartma

Stainless Steel Outer Body / Paslanmaz Çelik Dış Gövde

Framed Canopy - Shutter / Çerçevesiz Kanopi - Panjur

Optional Specifications (Electric) / Opsiyonel Özellikler (Elektrik)

Digital Thermostat / Dijital Termostat

Remote Control Lock / Uzaktan Kumandalı Kilit

Energy Management Control / Enerji Yönetim Kontrolü

Light Switch / Lamba Anahtarı

Digital Thermometer / Dijital Termometre

LED Lighting from Shelf / Raftan LED Aydınlatma

IP24 Waterproof / IP24 Su Geçirmezlik



Wine Bottle Loading Unit
Şişe Yükleme Adedi

81



Number of Shelves
Raf Sayısı

5

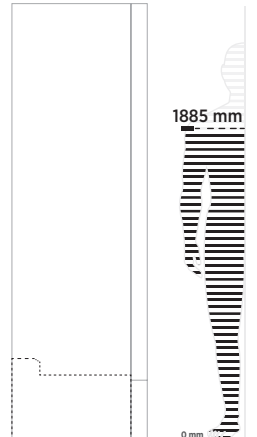

Wine Coolers

Şarap Soğutucuları

Technical Specifications

Teknik Özellikler



170 WOC WINE



230 WOC WINE



180 EWOC WINE



270 C WINE

	170 WOC WINE	230 WOC WINE	180 EWOC WINE	270 C WINE		
Dimensions / Boyutlar	Gross Volume (L) Brüt Hacim	134	183	195	238	
	Net Volume (L) Net Hacim	125	163	170	226	
	Internal Dimensions (w*d*h) (mm) / İç Ölçüler	490*466*670	806*399*670	357*363*1410	355*465,5*1442	
	External Dimensions (w*d*h) (mm) / Dış Ölçüler	591*666.5*853	906*554*853	435*554*1862.5	455*623*2031	
Packaging / Paketleme	External Dimensions with Package (w*d*h) (mm) / Ambalajlı Dış Ölçüler	611*690*940	926*574*950	450*587*1983.5	493*663*2125	
	Net Weight (kg) Net Ağırlık	0,192	0,192	0,192	0,192	
	Gross Weight (kg) Brüt Ağırlık	56	77,25	73	90	
Technical Specifications / Teknik Özellikler	Product Display Area (m ²) Ürünün Kapladığı Alan	62	82,5	79	98	
	Wine Bottle Loading Unit (500 ml) Şarap Şişesi Yükleme Adedi	21	31	56	63	
	Number of Shelves Raf Sayısı	3+2	3+2	5	5	
	Insulation Thickness (mm) İzolasyon Kalınlığı	50	50	50	50	
	Working Temperature Range °C Çalışma Sıcaklık Aralığı	+5 / +18 °C	+5 / +18 °C	+5 / +18 °C	+5 / +18 °C	
	Refrigerant Soğutucu Gaz	R600a	R600a	R600a	R600a	
	Climate Class İklim Sınıfı	B/C	B/C	B/C	B/C	
	Supply Voltage Besleme Gerilimi	220-240 / 50 V/Hz	220-240 / 50 V/Hz	220-240 / 50 V/Hz	220-240 / 50 V/Hz	
	Logistics / Lojistik	20" / 40" / 40H" Container Loading Unit / 20" / 40" / 40H" Konteyner Yükleme Adedi	54 / 114 / 114	48 / 100 / 100	52 / 104 / 104	40 / 85 / 85
		13,6 m Truck Loading Unit 13,6 m Tır Yükleme Adedi	152	120	120	95

Wine Coolers

Şarap Soğutucuları

Technical Specifications

Teknik Özellikler



270 WOC WINE

375 C WINE

375 WOC WINE

380 C WINE

380 WOC WINE

	270 WOC WINE	375 C WINE	375 WOC WINE	380 C WINE	380 WOC WINE	
Dimensions / Boyutlar	Gross Volume (L) Brüt Hacim	238	378	378	378	
	Net Volume (L) Net Hacim	226	365	365	365	
	Internal Dimensions (w*d*h) (mm) / İç Ölçüler	355*465,5*1442	516*470*1555	516*470*1555	490*444*1555	490*465*1555
	External Dimensions (w*d*h) (mm) / Dış Ölçüler	455*623*1853,5	590*628*1827	590*628*1827	590*621*2005	590*663*1885
Packaging / Paketleme	External Dimensions with Package (w*d*h) (mm) / Ambalajlı Dış Ölçüler	493*663*1947,5	605*653*1943	605*653*1943	605*646*2141	605*697*2009
	Net Weight (kg) Net Ağırlık	0,192	0,192	0,192	0,192	0,192
	Gross Weight (kg) Brüt Ağırlık	90	75	75	100	96
Technical Specifications / Teknik Özellikler	Product Display Area (m ²) Ürünün Kapladığı Alan	98	82	82	106	101,5
	Wine Bottle Loading Unit (500 ml) Şarap Şişesi Yükleme Adedi	63	75	75	81	81
	Number of Shelves Raf Sayısı	5	5	5	5	5
	Insulation Thickness (mm) İzolasyon Kalınlığı	50	50	50	50	50
	Working Temperature Range °C Çalışma Sıcaklık Aralığı	+5 / +18 °C	+5 / +18 °C	+5 / +18 °C	+5 / +18 °C	+5 / +18 °C
	Refrigerant Soğutucu Gaz	R600a	R600a	R600a	R600a	R600a
	Climate Class İklim Sınıfı	B/C	B/C	B/C	B/C	B/C
	Supply Voltage Besleme Gerilimi	220-240 / 50 V/Hz	220-240 / 50 V/Hz	220-240 / 50 V/Hz	220-240 / 50 V/Hz	220-240 / 50 V/Hz
	Logistics / Lojistik	20" / 40" / 40H" Container Loading Unit / 20" / 40" / 40H" Konteyner Yükleme Adedi	36 / 72 / 72	27 / 57 / 57	26 / 55 / 55	27 / 57 / 57
13,6 m Truck Loading Unit 13,6 m Tır Yükleme Adedi		95	76	80	84	80

Modular Coolers

Modüler Soğutucular



cooler

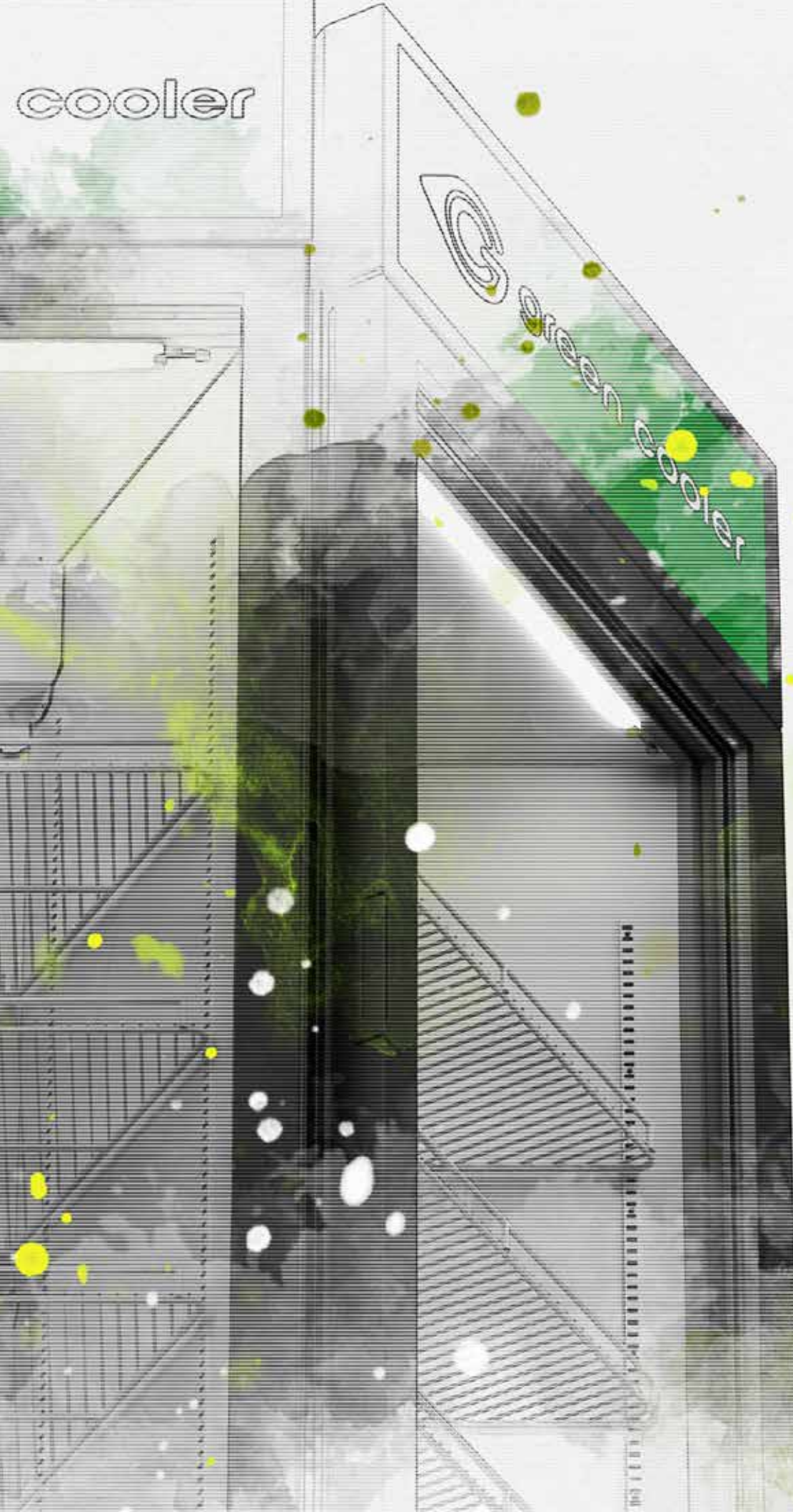

Cooling alternatives in larger areas play always a more critical role. Modular fridges, which can be assembled with each other and easily harmonise with every sort of place to serve fresh and cool products in large supermarkets and activity areas without any compromise on the space width, constitute a very advantageous solution.

Büyük alanlarda soğutma alternatifleri her zaman için daha kritik bir rol oynuyor. Geniş marketlerde ve etkinlik alanlarında mekan genişliğinden ödün vermeden taze ve serin ürünler sunmak için birbirleriyle eklenenebilen ve her alana rahatlıkla uyum sağlayan modüler dolaplar avantajlı bir çözüm sunuyor.

360 Modular Coolers

360 Modüler Soğutucular

There will be much less m2 occupation on the location, where 360 Modular Cooler will be placed, and it is developed to exhibit a wide variety of products, enabling a location-based service enhancement thanks to its different location structures.

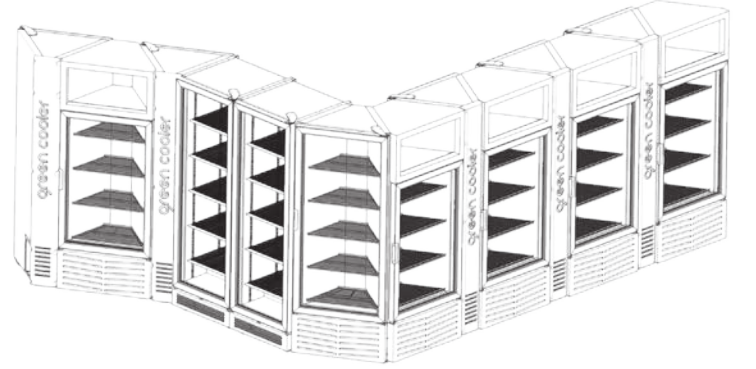
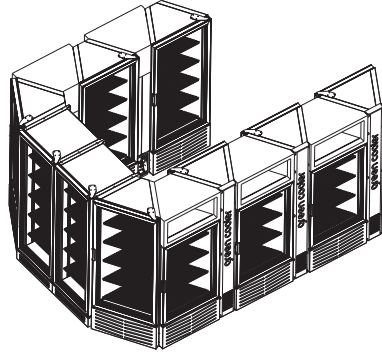
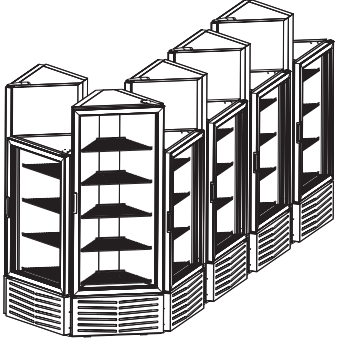
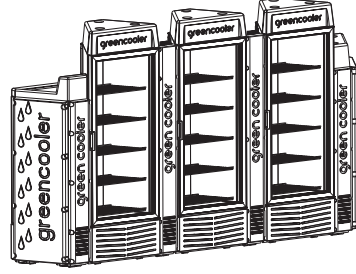
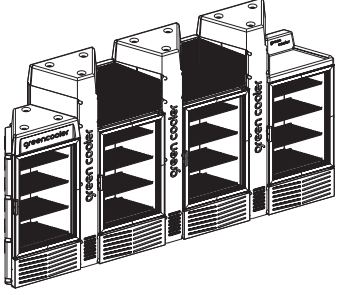

360 Modüler Soğutucu konumlandırıldığı noktada daha az m2 kullanımı sağlayarak daha çeşitli ürün sergileme aracıyla geliştirilmiş olup farklı konumlandırma yapılarıyla lokasyon bazlı hizmet artışı imkanı sağlamaktadır.

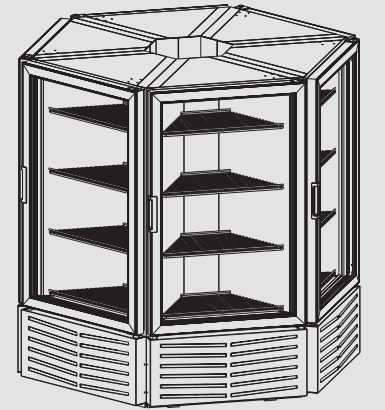
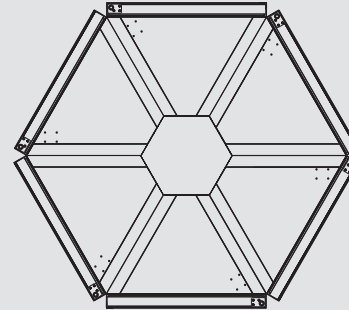
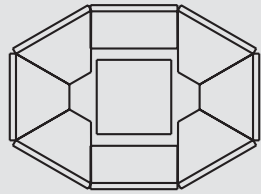
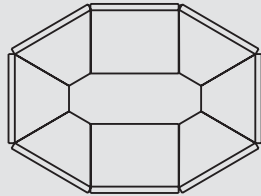
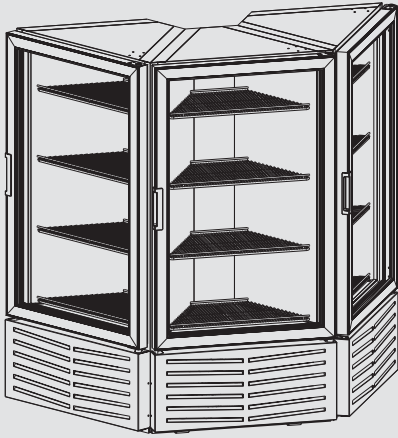

360 Modular Coolers

360 Modüler Soğutucular

Technical Specifications

Teknik Özellikler



360 D



360 DSS



360 DSS-90-SA

	360 D	360 DSS	360 DSS-90-SA	
Dimensions / Boyutlar	Gross Volume (L) <i>Brüt Hacim</i>	140	190	260
	Net Volume (L) <i>Net Hacim</i>	115	165	200
	Internal Dimensions (w*d*h) (mm) / <i>İç Ölçüler</i>	583*335*996	583*336*1376	587*389*1376
Packaging / Paketleme	External Dimensions (w*d*h) (mm) / <i>Dış Ölçüler</i>	698*495*1446	698*495*1826	698*495*1810
	External Dimensions with Package (w*d*h) (mm) / <i>Ambalajlı Dış Ölçüler</i>	735*550*1575	735*550*1955	735*550*2250
	Net Weight (kg) <i>Net Ağırlık</i>	75	88	91
Product Loading / Ürün Yükleme	Gross Weight (kg) <i>Brüt Ağırlık</i>	81	93	98
	Number of Products Loaded on the Width (330 ml - Ø 66,3 mm) <i>Genişliğe Yüklenen Ürün Adedi</i>	7	7	8
	Number of Products Loaded on the Depth (330 ml - Ø 66,3 mm) <i>Derinliğe Yüklenen Ürün Adedi</i>	4	4	4
	Number of Products Loaded on the Width (330 ml - Ø 57 mm) <i>Genişliğe Yüklenen Ürün Adedi</i>	9	9	10
	Number of Products Loaded on the Depth (330 ml - Ø 57 mm) <i>Derinliğe Yüklenen Ürün Adedi</i>	5	5	5
	Product Display Area (m ²) <i>Ürünün Kapladığı Alan</i>	0,21	0,21	0,218
	Can Loading Unit (330 ml - Ø 66,3 mm) / <i>Kutu Yükleme Adedi</i>	200	225	-
Technical Specifications / Teknik Özellikler	Bottle Loading Unit (500 ml) <i>Şişe Yükleme Adedi</i>	100	125	-
	Number of Shelves <i>Raf Sayısı</i>	3	4	4
	Insulation Thickness (mm) <i>İzolasyon Kalınlığı</i>	40	40	40
	Working Temperature Range °C <i>Çalışma Sıcaklık Aralığı</i>	0 / +10 °C	0 / +10 °C	0 / +10 °C
	Refrigerant <i>Soğutucu Gaz</i>	R600a	R600a	R600a
	Climate Class <i>İklim Sınıfı</i>	B/C	B/C	B/C
	Supply Voltage <i>Besleme Gerilimi</i>	220-240 / 50 V/Hz	220-240 / 50 V/Hz	220-240 / 50 V/Hz
Logistics / Lojistik	20" / 40" / 40H" Container Loading Unit / <i>20" / 40" / 40H" Konteyner Yükleme Adedi</i>	32 / 64 / 64	32 / 64 / 64	32 / 64 / 64
	13,6 m Truck Loading Unit <i>13,6 m Tır Yükleme Adedi</i>	72	72	72

Pallet Modular Coolers

Palet Modüler Soğutucular



Pallet Modular Coolers

Palet Modüler Soğutucular

Technical Specifications

Teknik Özellikler



500 P



1000 P

Dimensions / Boyutlar	Gross Volume (L) Brüt Hacim	843	1188
	Net Volume (L) Net Hacim	752	1093
	Internal Dimensions (w*d*h) (mm) / İç Ölçüler	900*665*1373	900*668*1800
Packaging / Paketleme	External Dimensions (w*d*h) (mm) / Dış Ölçüler	1000*830*1770	1000*851.5*2195
	External Dimensions with Package (w*d*h) (mm) / Ambalajlı Dış Ölçüler	1040*855*1915	1015*876.5*2332
	Net Weight (kg) Net Ağırlık	132.5	208
Product Loading / Ürün Yükleme	Gross Weight (kg) Brüt Ağırlık	138.5	222
	Number of Products Loaded on the Width (330 ml - Ø 66,3 mm) Genişliğe Yüklenen Ürün Adedi	13	13
	Number of Products Loaded on the Depth (330 ml - Ø 66,3 mm) Derinliğe Yüklenen Ürün Adedi	10	9
Technical Specifications / Teknik Özellikler	Number of Products Loaded on the Width (330 ml - Ø 57 mm) Genişliğe Yüklenen Ürün Adedi	15	15
	Number of Products Loaded on the Depth (330 ml - Ø 57 mm) Derinliğe Yüklenen Ürün Adedi	11	10
	Product Display Area (m ²) Ürünün Kapladığı Alan	0,83	0,852
Logistics / Lojistik	Can Loading Unit (330 ml - Ø 66,3 mm) / Kutu Yükleme Adedi	1300	345+1 pallet (768)
	Bottle Loading Unit (500 ml) Şişe Yükleme Adedi	650	116+1 pallet (432)
	Number of Shelves Raf Sayısı	0	1
Logistics / Lojistik	Insulation Thickness (mm) İzolasyon Kalınlığı	50	50
	Working Temperature Range °C Çalışma Sıcaklık Aralığı	4 / +12 °C	4 / +12 °C
	Refrigerant Soğutucu Gaz	R290a	R290a
Logistics / Lojistik	Climate Class İklim Sınıfı	B/C	B/C
	Supply Voltage Besleme Gerilimi	220-240 / 50 V/Hz	220-240 / 50 V/Hz
	20" / 40" / 40H" Container Loading Unit / 20" / 40" / 40H" Konteyner Yükleme Adedi	12 / 28 / 28	12 / 26 / 26
Logistics / Lojistik	13,6 m Truck Loading Unit 13,6 m Tir Yükleme Adedi	30	30



It is paramount to supply products in a fresh and cool way in crowded activities. At this stage, employees spend most of their shifts loading products in the coolers. Since fridge doors are open while loading products in them, they consume both more energy and negatively affect the fridge temperature.

Pallet modular coolers allow you to save both time and energy, because their designs are well-suited for a single load of a high number of products, which is a very important advantage in macro sales points, activities and places where there is a significant consumption. This design preventing instantaneous temperature drops makes new products ready to be consumed immediately.

Kalabalık organizasyonlarda ürünlerin taze ve soğuk bir şekilde tedarik edilmesi önem taşıyor. Bu aşamada da çalışan kişiler mesailerinin büyük bir bölümünü soğutuculara ürün yüklemekle geçiriyor. Ürün yükleme esnasında açık kalan dolap kapakları hem çok fazla enerji harcıyor hem de dolabın ısısını olumsuz yönde etkiliyor.

Palet modüler soğutucular ise makro satış noktalarında, organizasyonlarda ve hızlı tüketimin olduğu her yerde tek seferde yüksek adetli ürün yüklemeye elverişli tasarımları sayesinde sizlere hem zamandan hem de enerjiden kazandırıyor. Anlık ısı düşüşlerini önleyen bu tasarım yeni ürünleri hızlıca tüketime hazır hale getiriyor.



Family Modular Coolers
Aile Modüler Soğutucular

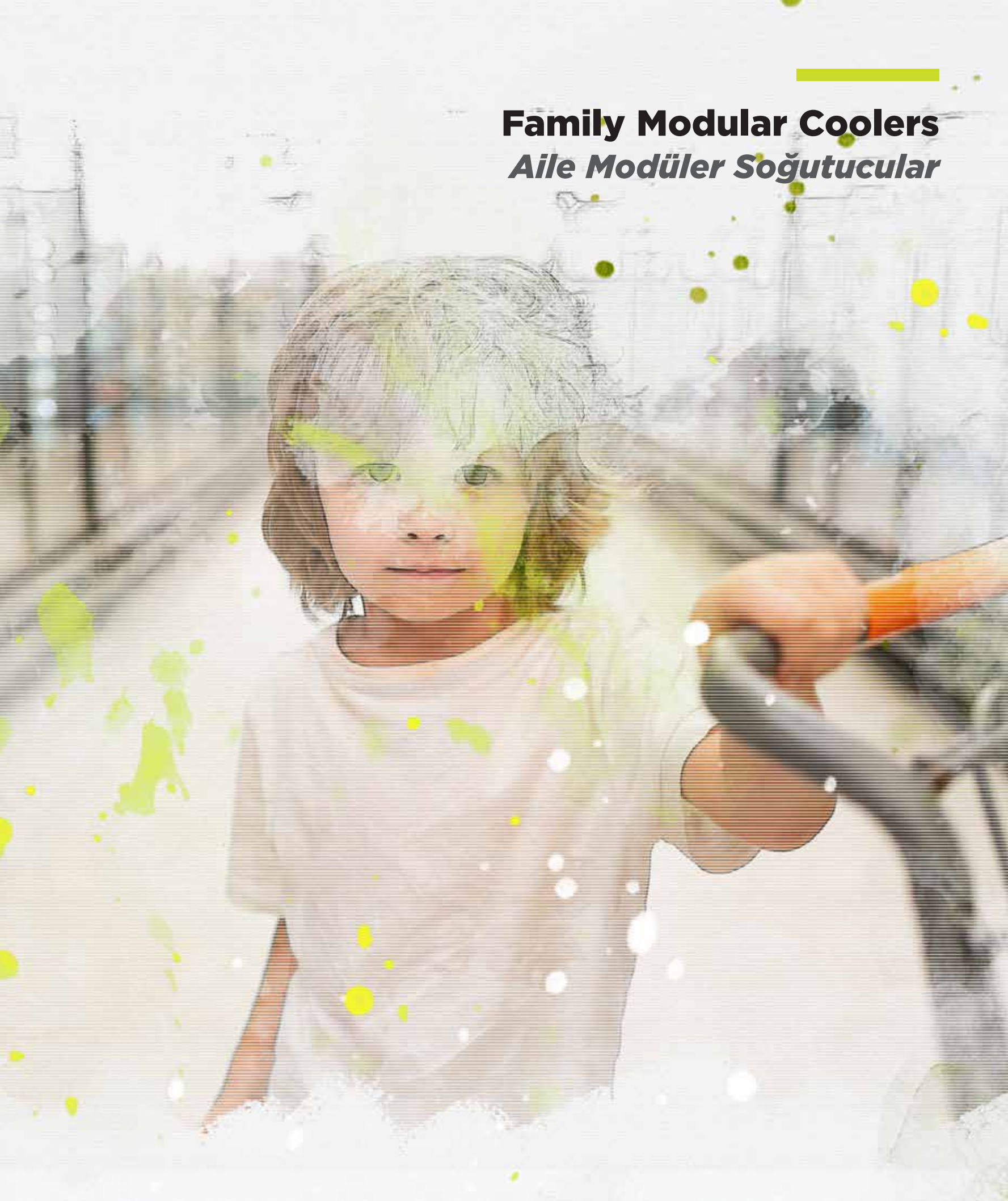

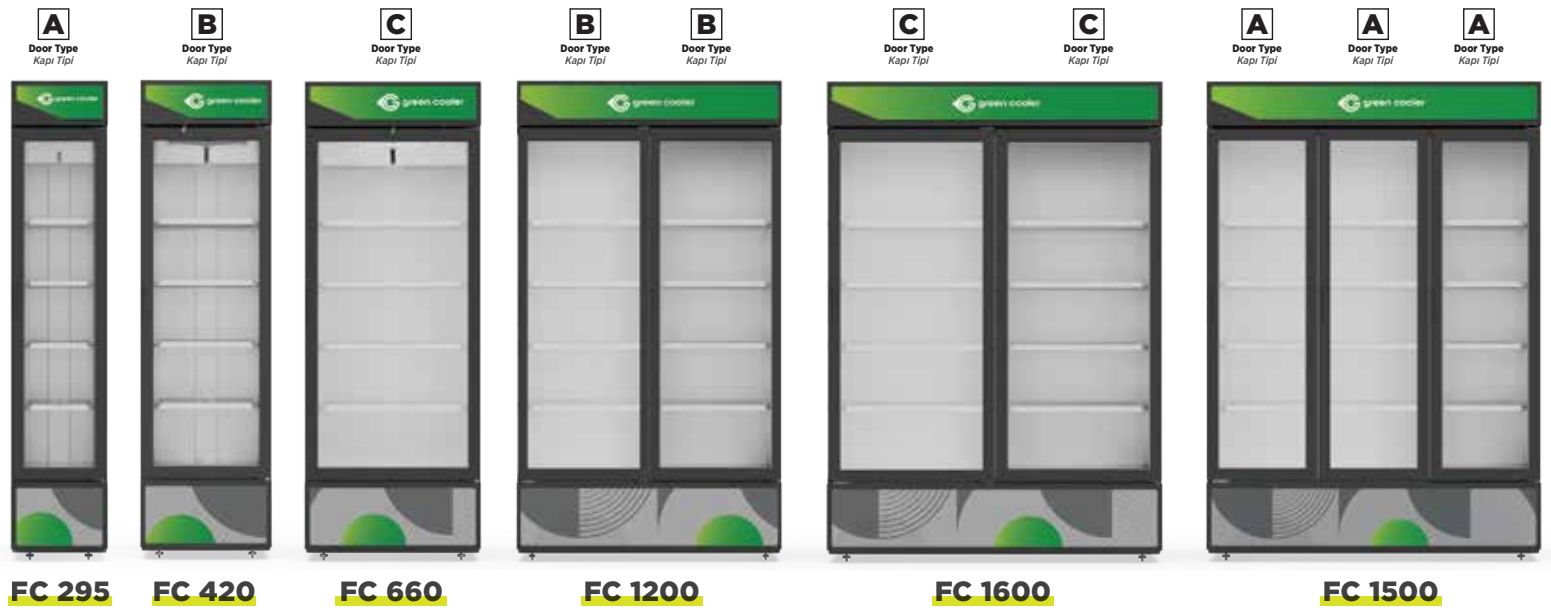

A**Door Type**
*Kapı Tipi***B****Door Type**
*Kapı Tipi***C****Door Type**
Kapı Tipi

FC 295	✓	×	×
FC 420	×	✓	×
FC 660	×	×	✓
FC 1200	×	✓	×
FC 1600	×	×	✓
FC 1500	✓	×	×

A**Door Type**
*Kapı Tipi***B****Door Type**
*Kapı Tipi***C****Door Type**
Kapı Tipi

FW 295	✓	×	×
FW 420	×	✓	×
FC 660	×	×	✓
FW 1200	×	✓	×
FC 1600	×	×	✓
FW 1500	✓	×	×

Family Modular Coolers

Aile Modüler
Soğutucular

Technical Specifications

Teknik Özellikler



FC 295

FC 1500

FC 420

FC 1200

FC 660

FC 1600

	FC 295	FC 1500	FC 420	FC 1200	FC 660	FC 1600	
Dimensions / Boyutlar	Gross Volume (L) Brüt Hacim	316	1303	357	909	640	1396
	Net Volume (L) Net Hacim	303	1073	336	885	565	1239
	Internal Dimensions (w*d*h) (mm) / İç Ölçüler	424*496*1499	1400*551.2*1682	489*490*1499	1104*420*1695	690*553*1702	1500*551.2*1682
	External Dimensions (w*d*h) (mm) / Dış Ölçüler	500*640*2147	1500*670*2145	590*645*2147	1204*640*2142	790.5*676*2140	1600*670*2145
Packaging / Paketleme	External Dimensions with Package (w*d*h) (mm) / Ambalajlı Dış Ölçüler	535*670*2250	1520*701*2281	630*655*2270	1224*671*2280	796*700*2280	1620*701*2281
	Net Weight (kg) Net Ağırlık				150		
	Gross Weight (kg) Brüt Ağırlık				170		
Product Loading / Ürün Yükleme	Number of Products Loaded on the Width (330 ml - Ø 66,3 mm) Genişliğe Yüklenen Ürün Adedi	6	21	7	16	10	22
	Number of Products Loaded on the Depth (330 ml - Ø 66,3 mm) Derinliğe Yüklenen Ürün Adedi	6	6	7	14	8	6
	Number of Products Loaded on the Width (330 ml - Ø 57 mm) Genişliğe Yüklenen Ürün Adedi	7	24	8	18	11	26
	Number of Products Loaded on the Depth (330 ml - Ø 57 mm) Derinliğe Yüklenen Ürün Adedi	7	7	8	14	9	7
	Product Display Area (m ²) Ürünün Kapladığı Alan	0,32	1,005	0,357	0,77	0,531	1,072
	Can Loading Unit (330 ml - Ø 66,3 mm) / Kutu Yükleme Adedi	360	1260	498	1100	400	1320
	Bottle Loading Unit (500 ml) Şişe Yükleme Adedi	204	853	245	550	400	967
Technical Specifications / Teknik Özellikler	Number of Shelves Raf Sayısı	5	3*5	5	5	5	2*5
	Insulation Thickness (mm) İzolasyon Kalınlığı	38	50	50	50	50	50
	Working Temperature Range °C Çalışma Sıcaklık Aralığı	0 / +10 °C	0/ 10 C°	0 / +10 °C	0 / +10 °C	0 / +10 °C	0/ 10 C°
	Refrigerant Soğutucu Gaz	R600a	R290a	R600a	R290a	R290a	R290a
	Climate Class İklim Sınıfı	B/C	B/C	B/C	B/C	B/C	B/C
	Supply Voltage Besleme Gerilimi	220-240 / 50 V/Hz	220-240 / 50 V/Hz	220-240 / 50 V/Hz	220-240 / 50 V/Hz	220-240 / 50 V/Hz	220-240 / 50 V/Hz
Logistics / Lojistik	20" / 40" / 40H" Container Loading Unit / 20" / 40" / 40H" Konteyner Yükleme Adedi	33/71/71	11/24/24	26/57/57	13/28/28	23/49/49	11/24/24
	13,6 m Truck Loading Unit 13,6 m Tir Yükleme Adedi	80	26	75	40	57	24

Family Modular Coolers

Aile Modüler
Soğutucular

Technical Specifications

Teknik Özellikler



FW 295

FW 1500

FW 420

FW 1200

FW 660

FW 1600

	FW 295	FW 1500	FW 420	FW 1200	FW 660	FW 1600	
Dimensions / Boyutlar	Gross Volume (L) Brüt Hacim	316	1303	357	909	640	1396
	Net Volume (L) Net Hacim	303	1073	336	885	565	1239
	Internal Dimensions (w*d*h) (mm) / İç Ölçüler	424*496*1499	1400*551.2*1682	489*490*1499	1104*420*1695	690*553*1702	1500*551.2*1682
	External Dimensions (w*d*h) (mm) / Dış Ölçüler	500*640*2147	1500*670*2145	590*645*2147	1204*640*2142	790.5*676*2140	1600*670*2145
Packaging / Paketleme	External Dimensions with Package (w*d*h) (mm) / Ambalajlı Dış Ölçüler	535*670*2250	1520*701*2281	630*655*2270	1224*671*2280	796*700*2280	1620*701*2281
	Net Weight (kg) Net Ağırlık	-	-	-	150	-	-
	Gross Weight (kg) Brüt Ağırlık	-	-	-	170	-	-
Product Loading / Ürün Yükleme	Number of Products Loaded on the Width (330 ml - Ø 66,3 mm) Genişliğe Yüklenen Ürün Adedi	6	21	7	16	10	22
	Number of Products Loaded on the Depth (330 ml - Ø 66,3 mm) Derinliğe Yüklenen Ürün Adedi	6	6	7	14	8	6
	Number of Products Loaded on the Width (330 ml - Ø 57 mm) Genişliğe Yüklenen Ürün Adedi	7	24	8	18	11	26
	Number of Products Loaded on the Depth (330 ml - Ø 57 mm) Derinliğe Yüklenen Ürün Adedi	7	7	8	14	9	7
	Product Display Area (m ²) Ürünün Kapladığı Alan	0,32	1,005	0,357	0,77	0,531	1,072
	Can Loading Unit (330 ml - Ø 66,3 mm) / Kutu Yükleme Adedi	360	1260	498	1100	400	1320
	Bottle Loading Unit (500 ml) Şişe Yükleme Adedi	204	853	245	550	400	967
	Number of Shelves Raf Sayısı	5	3*5	5	5	5	2*5
Technical Specifications / Teknik Özellikler	Insulation Thickness (mm) İzolasyon Kalınlığı	38	50	50	50	50	50
	Working Temperature Range °C Çalışma Sıcaklık Aralığı	0 / +10 °C	0/ 10 C°	0 / +10 °C	0 / +10 °C	0 / +10 °C	0/ 10 C°
	Refrigerant Soğutucu Gaz	R600a	R290a	R600a	R290a	R290a	R290a
	Climate Class İklim Sınıfı	B/C	B/C	B/C	B/C	B/C	B/C
	Supply Voltage Besleme Gerilimi	220-240 / 50 V/Hz	220-240 / 50 V/Hz	220-240 / 50 V/Hz	220-240 / 50 V/Hz	220-240 / 50 V/Hz	220-240 / 50 V/Hz
Logistics / Lojistik	20" / 40" / 40H" Container Loading Unit / 20" / 40" / 40H" Konteyner Yükleme Adedi	33/71/71	11/24/24	26/57/57	13/28/28	23/49/49	11/24/24
	13,6 m Truck Loading Unit 13,6 m Tir Yükleme Adedi	80	26	75	40	57	24

Family modular coolers are comprised of six units of product groups. All members of the product group provide visual brand integrity by way of maintaining the same design lines at all points where they are located based on the common intended purpose.

Aile modüler soğutucular altı adet ürün grubundan oluşmaktadır. Bu ürün grubunun tüm üyeleri, ortak kullanım amacına göre konumlandırıldıkları tüm noktalarda, aynı tasarım çizgilerini devam ettirerek görsel olarak marka bütünlüğünü sağlamaktadırlar.







FACTORY

T +90 236 213 1 212 (PBX)

F +90 236 213 1 208

M.O.S.B 4. Kısım Ahmet

Nazif Zorlu Bulvarı No:32

Manisa/TÜRKİYE

ISTANBUL OFFICE

T +90 212 272 15 95

Metrocity AVM

Büyükdere Caddesi

No:171 - BB107 Şişli,

İstanbul/TÜRKİYE

www.greencooler.com.tr

info@greencooler.com.tr

@ f t in greencooler